

Upute za uporabu i ugradnju Pećnica



Prije postavljanja, ugradnje i prve uporabe, **obvezno** pročitajte upute za postavljanje - instalaciju - prvu uporabu.
Time ćete zaštititi sebe i izbjeći oštećenja uređaja.

Sadržaj

Sigurnosne napomene i upozorenja	6
Vaš doprinos zaštiti okoliša	14
Pregled	15
Upravljački elementi	16
Tipka za uključivanje/isključivanje	17
Zaslon.....	17
Senzorske tipke.....	17
Simboli.....	19
Princip rukovanja	20
Odabir točke izbornika	20
Promjena postavke u listi za odabir	20
Promjena postavke pomoću segmentne trake.....	20
Odabir načina rada ili funkcije	20
Unos brojeva	21
Aktivacija MobileStart.....	21
Oprema	22
Tipaska naljepnica.....	22
Sadržaj isporuke.....	22
Isporučeni i dodatni pribor	22
Funkcije	30
Sigurnosne značajke	31
Površine oplemenjene PerfectClean slojem	31
Prva uporaba	32
Miele@home	32
Osnovne postavke.....	33
Prvo zagrijavanje pećnice i ispiranje sustava isparavanja	34
Postavke	36
Pregled postavki.....	36
Pozivanje izbornika „Postavke“	38
Jezik 	38
Dnevno vrijeme.....	38
Osvjetljenje	39
Zaslon.....	39
Glasnoća	40
Jedinice	40
Booster	40
Preporučene temperature.....	40
Naknadni rad rashl. vent.....	41

Sigurnost	41
Miele@home	42
Daljinsko upravljanje.....	43
Aktivacija MobileStart.....	43
Remote Update	43
Verzija softvera	44
Prodajno mjesto	44
Tvorničke postavke.....	44
Podsjetnik minuta.....	45
Glavni izbornik i podizbornici	46
Savjeti za uštedu energije.....	47
Upravljanje	49
Promjena vrijednosti i postavki za postupak pripreme jela	49
Promjena temperature	49
Podešavanje vremena pripreme	50
Promjena podešenog vremena pripreme	51
Brisanje podešenog vremena pripreme	51
Prekid postupka pripreme	51
Prethodno zagrijavanje prostora za pripremu jela	52
Booster.....	52
Klimatsko pečenje.....	53
Početak postupka pripreme s Klimatsko pečenje.....	54
Isparavanje pr. vode	56
Automatski programi	58
Kategorije	58
Uporaba automatskih programa	58
Napomene za primjenu	58
Dodatne primjene.....	59
Odmrzavanje	59
Priprema jela na niskim temperaturama	60
Ukuhavanje.....	62
Duboko zamrznuti proizvodi/Gotova jela	64

Sadržaj

Pečenje	65
Savjeti za pečenje	65
Napomene o tablicama za pečenje.....	65
Napomene za načine rada	66
Pečenje	67
Savjeti za pečenje	67
Napomene o tablicama za pečenje.....	67
Napomene za načine rada	68
Priprema jela na roštilju	69
Savjeti za pripremu jela na roštilju.....	69
Napomene o tablicama za pečenje.....	70
Napomene za načine rada	70
Čišćenje i održavanje	71
Neprikladna sredstva za čišćenje.....	71
Uklanjanje normalnih zaprljanja.....	72
Uklanjanje tvrdokornih zaprljanja (osim FlexiClip teleskopskih vodilica).....	73
Tvrdokorna zaprljanja na FlexiClip teleskopskim vodilicama	74
Čišćenje katalitički emajlirane stražnje stjenke.....	75
Uklanjanje zaprljanja koja su posljedica začina, šećera i sličnoga.....	75
Uklanjanje zaprljanja od prskanog ulja i masti	75
Uklanjanje kamenca	76
Demontaža vrata	80
Rastavljanje vrata	81
Ugradnja vrata	84
Demontaža rešetki za prihvat s teleskopskim vodilicama FlexiClip	85
Rastavljanje stražnje stjenke	86
Preklapanje gornjeg grijača/roštilja prema dolje	87
Što učiniti, ako	88
Servis	93
Kontakt u slučaju smetnji	93
Jamstvo.....	93
Ugradnja	94
Dimenzije za ugradnju	94
Ugradnja u gornji ili donji kuhinjski ormarić.....	94
Bočna strana	95
Priključci i ventilacija	96
Ugradnja pećnice	97
Električni priključak.....	98

Tablice za pečenje	99
Miješano tijesto	99
Prhko tijesto.....	100
Dizano tijesto.....	101
Tijesto od sira i ulja.....	102
Biskvitno tijesto	103
Tijesto za krafne, lisnato tijesto, tijesto od bjelanjaka	104
Pikantna jela	105
Govedina	106
Teletina	107
Svinjetina	108
Janjetina, divljač.....	109
Perad, riba	110
Podaci za ispitivačke institute	111
Ispitna jela prema EN 60350-1	111
Informacijski list za kućanske pećnice	112
Izjava o sukladnosti	113

Sigurnosne napomene i upozorenja

Ova pećnica odgovara propisanim sigurnosnim odredbama. Međutim, nepropisna uporaba može dovesti do ozljeda osoba ili oštećenja stvari.

Pročitajte pažljivo upute za uporabu i ugradnju prije prve uporabe pećnice. U njima se nalaze važne napomene o ugradnji, sigurnosti, uporabi i održavanju uređaja. Time ćete zaštititi sebe i izbjeći oštećenja pećnice.

U skladu s Normom IEC/EN 60335-1, tvrtka Miele izričito navodi da morate u potpunosti pročitati i slijediti poglavlje o postavljanju pećnice kao i sigurnosne napomene i upozorenja.

Tvrtka Miele ne može preuzeti odgovornost za štete uzrokovane nepoštivanjem ovih napomena.

Sačuvajte ove upute za ugradnju i predajte ih eventualnom budućem vlasniku uređaja.

Namjenska uporaba

- ▶ Ova pećnica predviđena je za uporabu u kućanstvima i kućanstvu sličnim okruženjima.
- ▶ Ova pećnica nije namijenjena korištenju na otvorenom.
- ▶ Pećnicu upotrebljavajte isključivo u kućanstvu za pečenje, prženje, roštilj, kuhanje, odmrzavanje, ukuhavanje i sušenje namirnica. Ne dozvoljava se niti jedan drugi način primjene.
- ▶ Osobe koje zbog svog tjelesnog, osjetilnog ili duševnog stanja, ili nedostatka iskustva ili zbog neznanja nisu u stanju sigurno rukovati pećnicom, moraju biti pod nadzorom dok rukuju istom. Takve osobe mogu pećnicu upotrebljavati bez nadzora samo ako im je objašnjeno kako ju sigurno koristiti. Moraju biti u mogućnosti prepoznati i razumjeti opasnosti koje proizlaze iz pogrešnog rukovanja uređajem.
- ▶ Zbog posebnih zahtjeva (koji se odnose na temperaturu, vlagu, kemijsku postojanost, otpornost na trošenje i vibracije) u prostor za pripremu jela su ugrađena posebna rasvjetna tijela. Ova rasvjetna tijela se smiju koristiti samo za predviđenu namjenu. Nisu prikladna za osvjetljenje prostorija.

Djeca u kućanstvu

- ▶ Djeca mlađa od 8 godina ne smiju biti u blizini pećnice, osim kad su pod stalnim nadzorom.
 - ▶ Djeca starija od 8 godina smiju koristiti pećnicu bez nadzora samo ako im je objašnjeno kako sigurno koristiti pećnicu. Djeca moraju biti u mogućnosti prepoznati i razumjeti opasnosti koje proizlaze iz pogrešnog rukovanja uređajem.
 - ▶ Djeca ne smiju čistiti ni održavati pećnicu bez nadzora.
 - ▶ Nadgledajte djecu koja se zadržavaju u blizini pećnice. Nikada ne-
mojte dozvoliti da se djeca igraju pećnicom.
 - ▶ Opasnost od gušenja gutanjem materijala za pakiranje. Igrajući se s ambalažom (primjerice folijom) djeca se u istu mogu zamotati ili ju navući preko glave i ugušiti se.
- Držite ambalažu izvan dosega djece.

Sigurnosne napomene i upozorenja

- ▶ Opasnost od ozljede o vruće površine. Dječja koža je osjetljivija na visoke temperature nego koža odraslih. Pećnica se zagrijava na staklenim vratima, upravljačkoj ploči i na otvorima iz kojih izlazi zrak iz prostora za pripremu jela. Zato spriječite da djeca dodiruju pećnicu tijekom rada.
- ▶ Opasnost od ozljeda dok su vrata otvorena. Vrata se mogu opteretiti do maks. 15 kg. Djeca se mogu ozlijediti otvorenim vratima. Ne dozvoljavajte djeci sjedanje ili vješanje o otvorena vrata.

Tehnička sigurnost

- ▶ Nepravilno instaliranje, održavanje ili popravci mogu uzrokovati ozbiljne opasnosti za korisnika. Instaliranje, održavanje ili popravke smije izvršiti samo ovlašteni Miele servis.
- ▶ Oštećena pećnica može ugroziti Vašu sigurnost. Provjerite ima li pećnica vidljiva oštećenja. Nikada nemojte upotrebljavati oštećenu pećnicu.
- ▶ Pouzdana i sigurna uporaba pećnice jamči se samo kad je pećnica priključena na javnu električnu mrežu.
- ▶ Električna sigurnost pećnice može se zajamčiti samo ako je priključena na propisno instaliranu instalaciju sa zaštitnim vodičem. Ovaj temeljni sigurnosni uvjet mora biti ispunjen. U slučaju sumnje preporučite provjeru električne instalacije ovlaštenom električaru.
- ▶ Obavezno usporedite priključne podatke (frekvenciju i napon) s tipske naljepnice pećnice s onima električne mreže jer se podaci moraju obavezno poklapati kako ne bi došlo do oštećenja pećnice. Prije priključivanja usporedite podatke. U slučaju sumnje obratite se stručno osposobljenom električaru.
- ▶ Višestruke utičnice ili produžni kabel ne jamče potrebnu sigurnost. Ne priključujte pećnicu na taj način na električnu mrežu.
- ▶ Pećnicu upotrebljavajte samo ako je ugrađena, kako bi se mogao osigurati siguran rad.
- ▶ Ova pećnica ne smije se koristiti na pokretnim mjestima (npr. na brodovima).

Sigurnosne napomene i upozorenja

- ▶ Opasnost od ozljeda uzrokovanih strujnim udarom. Dodirivanjem dijelova pod naponom i preinakama na električnim ili mehaničkim dijelovima izlažete se opasnosti i možete uzrokovati smetnje u radu pećnice.
Nikada ne otvarajte kućište pećnice.
- ▶ Pravo na jamstvo gubite kada pećnicu popravljaju osobe neovlaštene od strane tvrtke Miele.
- ▶ Samo uporabom originalnih zamjenskih dijelova tvrtka Miele može jamčiti ispunjavanje sigurnosnih zahtjeva. Neispravni dijelovi zamjenjuju se isključivo originalnim rezervnim dijelovima.
- ▶ Za pećnice koje su isporučene bez priključnog kabela, stručno osposobljena osoba ovlaštena od tvrtke Miele mora instalirati specijalni priključni kabel (pogledajte poglavlje „Ugradnja”, odlomak „Električni priključak”).
- ▶ Kada je priključni kabel oštećen, stručno osposobljena osoba ovlaštena od tvrtke Miele mora isti zamijeniti specijalnim priključnim kabelom (pogledajte poglavlje „Ugradnja”, odlomak „Električni priključak”).
- ▶ Kod ugradnje, održavanja i popravaka, pećnica se mora sasvim isključiti iz električne mreže, primjerice kad je osvjetljenje prostora za pripremu jela u kvaru (pogledajte poglavlje „Što učiniti ako ...“). U prethodno spomenuto se uvjerite na sljedeći način:
 - isključite osigurače u električnoj instalaciji ili
 - potpuno odvrnite rastalne osigurače u električnoj instalaciji ili
 - izvucite utikač (ako je dostupan) iz utičnice. Pri tome nemojte povlačiti žicu već utikač.
- ▶ Za besprijekoran rad pećnica treba adekvatan dovod zraka za hlađenje. Pazite da ništa ne remeti dovod zraka za hlađenje (primjerice ugradnja letvica za zaštitu od topline u ugradbeni ormarić). Pored navedenog, potreban zrak za hlađenje ne smije biti prekomjerno zagrijan kroz druge izvore topline (primjerice peći na kruta goriva).

Sigurnosne napomene i upozorenja

▶ Kada je pećnica ugrađena iza prednje strane namještaja (npr. vrata), ta vrata ne zatvarajte tijekom korištenja pećnice. Iza zatvorenih vrata namještaja sakuplja se toplina i vlaga. Time se može oštetiti pećnica, ormarić i pod. Vrata ormarića zatvorite tek kad se pećnica potpuno ohladi.

Pravilna uporaba

▶ Opasnost od ozljede o vruće površine. Pećnica se zagrijava tijekom rada. Možete se opeći o grijače, prostor za pripremu jela, pribor i namirnice.



Za umetanje ili vađenje vrućih jela ili za vrijeme bilo kakvih postupaka u vrućem prostoru za pripremu jela, navucite kuhinjske rukavice.

▶ Predmeti se u blizini uključene pećnice zbog visokih temperatura mogu zapaliti. Pećnicu nikada ne upotrebljavajte za grijanje prostori-je.

▶ Ulja i masti mogu se zapaliti od pregrijavanja. Kada radite s uljima i mastima pećnicu ni u jednom trenutku ne ostavljajte bez nadzora. Vatru uzrokovanu uljem i mastima ne gasite vodom. Isključite pećnicu i plamen ugasite tako što ćete vrata uređaja ostaviti zatvorena.

▶ Kada namirnice pripremate na roštilju, predugo vrijeme pripreme može dovesti do isušivanja i eventualno do samozapaljenja namirni-ca. Pridržavajte se preporučenog vremena za pripremu na roštilju.

▶ Neke se namirnice brzo isušuju i mogu se same zapaliti na visokim temperaturama pripreme na roštilju.

Načine rada pripreme na roštilju nikada ne koristite za zapeći peciva ili kruh te za sušenje cvijeća ili začinskog bilja. Koristite načine rada Vrući zrak plus  ili Gornji i donji grijač .

▶ Ako kod pripreme namirnica koristite alkoholna pića, imajte u vidu da alkohol isparava na visokim temperaturama. Ova para se može zapaliti na vrućim grijačima.



Sigurnosne napomene i upozorenja

▶ Kod iskorištavanja preostale topline za održavanje namirnica toplima zbog visoke vlage i kondenzirane vode u pećnici može nastati korozija. Također se mogu oštetiti upravljačka ploča uređaja, kuhinjska radna ploča ili ugradbeni ormarić. Ostavite pećnicu uključenom i podesite najnižu temperaturu u odabranom načinu rada. Ventilator tada automatski ostaje uključen.

▶ Namirnice koje se održavaju toplima ili se čuvaju u prostoru za pripremu jela mogu se isušiti, a vlaga koju ispuštaju može uzrokovati koroziju u pećnici. Stoga poklopite namirnice.

▶ Emajl na dnu prostora za pripremu jela može zbog nastale toplinske brane puknuti ili se rasprsnuti.

Dno prostora za pripremu jela nikada ne pokrivajte primjerice aluminijском folijom ili papirom za pečenje.

Ako dno prostora za pripremu jela prilikom pripreme želite koristiti za odlaganje ili za zagrijavanje posuđa, u tu svrhu koristite isključivo načine rada Vrući zrak plus  ili Eco vrući zrak  bez funkcije Booster.

▶ Dno prostora za pripremu jela se može oštetiti pomicanjem predmeta natrag i naprijed. Kada postavljate posude, tavice ili posuđe na dno prostora za pripremu, navedeno nemojte pomicati naprijed i nazad.

▶ Opasnost od ozljede uslijed vodene pare. Ako se ne vruću površinu prolije hladna tekućina nastaje para koja može prouzročiti ozbiljne opekotine. Osim toga se vruće emajlirane površine mogu oštetiti naglom promjenom temperature. Na vruću emajliranu površinu nemojte izravno polijevati hladnu tekućinu.

▶ Opasnost od ozljede uslijed vodene pare. Kod postupaka pripreme jela s regulacijom vlažnosti i tijekom isparavanja preostale vode nastaje vodena para koja može prouzročiti ozbiljne opekotine. Tijekom dodavanja pare ili isparavanje preostale vode ne otvarajte vrata.

Sigurnosne napomene i upozorenja

- ▶ Važno je da je temperatura u namirnici ravnomjerno raspoređena i dovoljno visoka. Miješanjem ili okretanjem namirnica će se ravnomjerno zagrijati.
- ▶ Plastično posuđe koje nije namijenjeno uporabi u pećnici rastopiti će se pri visokim temperaturama te može oštetiti pećnicu ili se može zapaliti.
Upotrebljavajte isključivo plastično posuđe prikladno za uporabu u pećnici. Pročitajte upute proizvođača posuđa.
- ▶ U zatvorenim se limenkama prilikom ukuhavanja ili zagrijavanja stvara previsoki tlak zbog čega mogu prsnuti. Ne ukuhavajte i ne zagrijavajte visoke posude i limenke.
- ▶ Opasnost od ozljeda otvorenim vratima. O otvorena vrata se možete udariti ili spotaknuti. Vrata ne ostavljajte otvorena bez potrebe.
- ▶ Vrata se mogu opteretiti do maksimalno 15 kg. Ne naslanjajte se i ne sjedajte na otvorena vrata i ne stavljajte na njih teške predmete. Pazite da se ništa ne zaglavi između vrata i prostora za pripremu jela. Pećnica se može oštetiti.

Za površine od plemenitog čelika vrijedi sljedeće:

- ▶ Plemenita površina oštetiti će se ljepljivim sredstvom i izgubiti svoja svojstva kao zaštita od prljavštine. Na površinu od plemenitog čelika ne lijepite poruke, ljepljivu traku ili bilo kakva druga ljepljiva sredstva.
- ▶ Magneti mogu ostaviti tragove. Nemojte koristiti metalne površine kao površinu za stavljanje magneta.

Čišćenje i održavanje

- ▶ Opasnost od ozljeda uzrokovanih strujnim udarom. Para parnog čistača može doprijeti do dijelova pod naponom i uzrokovati kratki spoj. Za čišćenje nemojte nikada upotrebljavati parni čistač.
 - ▶ Ogrebotine mogu oštetiti stakla na vratima uređaja. Za čišćenje stakla vrata nemojte upotrebljavati abrazivna sredstva, grube spužve ili četke ni oštre metalne strugalice.
 - ▶ Vodicice za prihvat možete skinuti (pogledajte poglavlje „Čišćenje i održavanje“, odlomak „Skidanje vodilica za prihvat s FlexiClip teleskopskim vodilicama“). Vodicice za prihvat ponovo pravilno postavite.
 - ▶ Katalitički emajliranu stražnju stjenku možete skinuti prilikom čišćenja (pogledajte poglavlje „Čišćenje i održavanje“, odlomak „Rastavljanje stražnje stjenke“). Stražnju stjenku ponovno vratite u uređaj i pećnicu nikada ne koristite bez postavljene stražnje stjenke.
 - ▶ U toplim i vlažnim uvjetima postoji veća vjerojatnost od infestacije štetočinama (primjerice žohara). Održavajte svoju pećnicu i okruženje uvijek čistima.
- Štete prouzrokovane štetočinama nisu pokrivena jamstvom.

Pribor

- ▶ Upotrebljavajte isključivo Miele originalni pribor. Nadograde li se ili ugrade drugi dijelovi, gube se prava koja proizlaze iz garancije, jamstva i/ili odgovornosti za proizvod.
- ▶ Miele Gourmet pekač HUB 5000/HUB 5001 (ukoliko dostupan) ne smije se umetati na razinu 1. Oštetit će se dno prostora za pripremu jela. Zbog premalog razmaka nastaje toplinska brana pa emajl može puknuti ili se rasprsnuti. Miele pekač također nikada nemojte postavljati na gornju prečku razine 1, jer isti tako nije osiguran od izvlačenja. Općenito koristite razinu 2.

Vaš doprinos zaštiti okoliša

Zbrinjavanje ambalaže

Ambalaža štiti uređaj od oštećenja tijekom transporta. Ambalažni materijal odabran je imajući u vidu utjecaj na okoliš i mogućnost zbrinjavanja te se zato može reciklirati.

Recikliranjem ambalažnog materijala štede se sirovine i smanjuje nakupljanje otpada.

Zbrinjavanje dotrajalog uređaja

Električni i elektronički uređaji sadrže brojne korisne materijale. Sadrže i određene tvari, mješavine i dijelove, koji su bili neophodni za njihovu funkciju i sigurnost. Te tvari u kućnom otpadu ili zbog nepropisnog zbrinjavanja mogu naškoditi zdravlju ljudi i okolišu. Stoga dotrajali uređaj nikada nemojte bacati u kućni otpad.



Umjesto takvog načina zbrinjavanja koristite službene sabirne centre za prihvatanje i daljnju obradu dotrajalih električnih i elektroničkih uređaja u zajednici, na prodajnom mjestu ili kod tvrtke Miele. Ukoliko se na uređaju nalaze osobni podaci, iste preporučujemo izbrisati. Ukoliko ih ostavite na uređaju, to činite na vlastitu odgovornost. Molimo pazite da je do transporta Vaš stari uređaj zbrinut na način da ne dovodi djecu u opasnost.



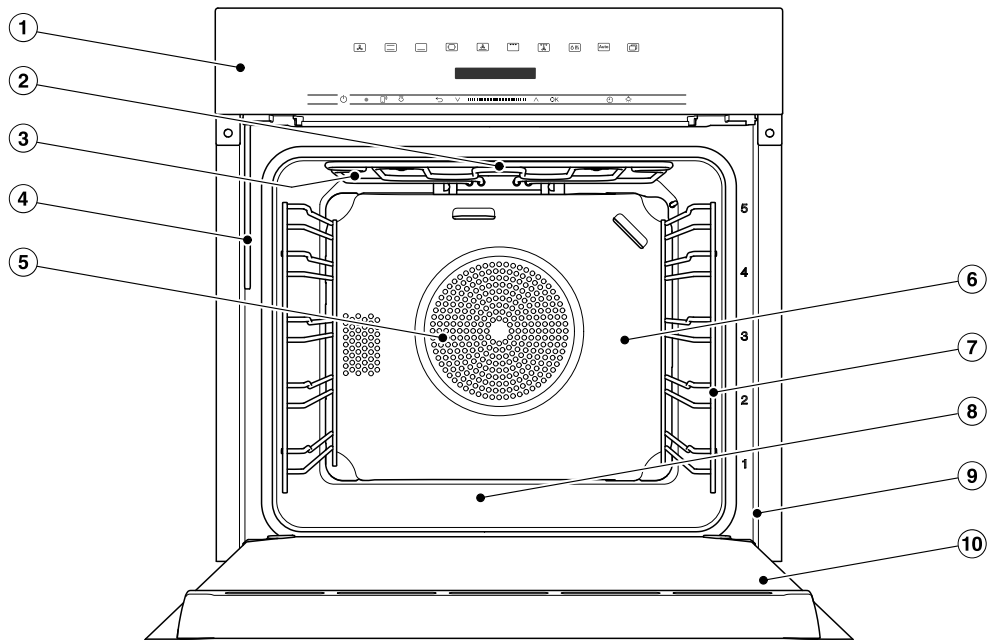

Pećnica

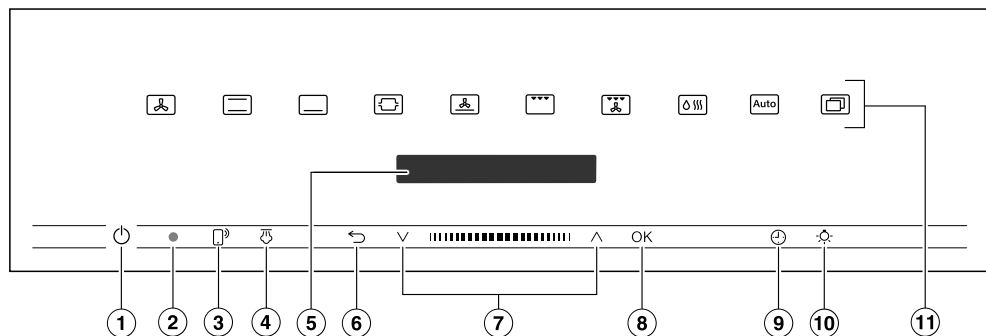

- ① Upravljački elementi
- ② Gornji grijač/roštilj
- ③ Otvori za dovod pare
- ④ Usisna cijev za punjenje sustava za isparavanje
- ⑤ Usisni otvor za ventilator s prstenastim grijačem iza
- ⑥ Katalitički emajlirana stražnja stjenka
- ⑦ Vodilice za prihvat s 5 razina
- ⑧ Dno prostora za pripremu jela s ispod položenim donjim grijačem
- ⑨ Prednji okvir s tipskom naljepnicom
- ⑩ Vrata

Upravljački elementi



- ① Tipka za uključivanje i isključivanje ① u udubljenju
Za uključivanje i isključivanje pećnice
- ② Optičko sučelje (samo za Miele servis)
- ③ Senzorska tipka [®]
Za upravljanje pećnicom putem Vašeg mobilnog krajnjeg uređaja
- ④ Senzorska tipka 
Za aktiviranje dodavanja pare
- ⑤ Zaslون
Za prikaz dnevnog vremena i informacija o upravljanju
- ⑥ Senzorska tipka 
Za postepeno vraćanje i za prekid postupka pripreme jela
- ⑦ Područje navigacije tipkama sa strelicama \wedge i \vee
Za kretanje kroz popise za odabir i promjenu vrijednosti
- ⑧ Senzorska tipka OK
Za prikaz funkcija i pohranjivanje postavki
- ⑨ Senzorska tipka 
Za podešavanje podsjetnika minuta, vremena pripreme ili početka odnosno završetka postupka pripreme
- ⑩ Senzorska tipka 
Za uključivanje i isključivanje osvjetljenja prostora za pripremu jela
- ⑪ Senzorske tipke
Za odabir načina rada, automatskih programa i postavki

Tipka za uključivanje/isključivanje

Tipka za uključivanje/isključivanje ① je ulegnuta i reagira na kontakt prstom.

Ovom tipkom uključujete i isključujete pećnicu.

Zaslon

Na zaslonu se prikazuje točno vrijeme ili različite informacije o načinima rada, temperaturama, vremenu pripreme jela, automatskim programima i postavkama.

Nakon uključivanja pećnice pomoću tipke za uključivanje/isključivanje ① prikazuje se glavni izbornik sa zahtjevom Odaberite način rada.

Senzorske tipke

Senzorske tipke reagiraju na dodir prsta. Svaki dodir potvrđuje se zvučnim signalom. Zvuk tipki možete isključiti na način da odaberete postavku Glasnoća | Ton tipki | Isključiti.







Ukoliko želite da senzorske tipke reagiraju i kada je pećnica isključena, odaberite postavku Zaslon | Quick-Touch | Uključiti.



Senzorske tipke iznad zaslona

Informacije o načinima rada i ostalim funkcijama naći ćete u poglavljima „Glavni izbornici i podizbornici“, „Postavke“, „Automatski programi“ i „Ostale primjene“.

Upravljački elementi





Senzorske tipke ispod zaslona

Senzorska tipka	Funkcija
	<p>Ako pećnicom želite upravljati pomoću svog mobilnog krajnjeg uređaja, morate raspolagati s Miele@home sustavom, uključiti postavku Daljinsko upravljanje te dodirnuti navedenu senzorsku tipku. Potom navedena senzorska tipka svijetli te je na raspolaganju funkcija MobileStart.</p> <p>Sve dok navedena senzorska tipka svijetli, pećnicom možete upravljati pomoću svog mobilnog krajnjeg uređaja (pogledajte poglavlje „Postavke“, odlomak „Miele@home“).</p>
	<p>Ako ste u načinu rada Klimatsko pečenje  odabrali ručno dodavanje pare, isto se aktivira odabirom na ovu senzorsku tipku.</p> <p>Senzorska tipka svijetli narančasto kada možete aktivirati dodavanje pare.</p> <p>Usporedno sa dodavanjem pare koje je u tijeku na zaslonu se pojavljuje .</p>
	<p>Ovisno o izborniku u kojem se nalazite ovom senzorskom tipkom vratite ćete se u prethodni izbornik ili u glavni izbornik.</p> <p>Kad se istovremeno odvija postupak pripreme jela, ovom senzorskom tipkom možete prekinuti postupak pripreme jela.</p>
	<p>Kroz područje za navigaciju se krećete sa strelicama ili prostorom između njih, u popisima za odabir prema gore ili dolje. Na zaslonu se pojavljuje točka izbornika koju želite izabrati.</p> <p>Vrijednosti i postavke možete mijenjati sa strelicama ili područjem između njih.</p>

Senzorska tipka	Funkcija
OK	<p>Čim se pojavi vrijednost, napomena ili postavka koju možete potvrditi, senzorska tipka OK svijetli narančasto.</p> <p>Odabirom ove senzorske tipke pozivate funkcije poput podsjetnika minuta, pohranjete promijenjene vrijednosti ili postavke ili potvrđujete napomene.</p>
	<p>Ukoliko se ne odvija postupak pripreme jela, senzorskom tipkom u svakom trenutku možete podesiti podsjetnik minuta (primjerice za kuhanje jaja).</p> <p>Ukoliko se istovremeno odvija postupak pripreme jela, možete podesiti podsjetnik minuta, vrijeme pripreme i vrijeme početka ili završetka za postupak pripreme jela.</p>
	<p>Odabirom ove senzorske tipke možete uključiti i isključiti osvjetljenje prostora za pripremu jela.</p> <p>Ovisno o odabranoj postavci osvjetljenje prostora za pripremu jela se gasi za 15 sekundi ili ostaje stalno uključeno ili isključeno.</p>

Simboli

Na zaslonu se mogu prikazati sljedeći simboli:

Simbol	Značenje
i	Ovaj simbol označava dodatne informacije i napomene vezane uz upravljanje. Ove prozorčice s informacijama potvrdite sa senzorskom tipkom OK.
	Podsjetnik minuta
	Kvačica označava aktualnu postavku.
	Postavke kao što su svjetlina zaslona ili glasnoća, prikazane su na segmentnom klizaču.
	Blokada uključivanja sprječava neželjeno uključivanje pećnice (pogledajte poglavlje „Postavke“, odlomak „Sigurnost“).

Princip rukovanja

Pećnicom upravljate preko područja za navigaciju sa strelicama \wedge i \vee i područjem između njih **||||**.

Čim se pojavi vrijednost, napomena ili postavka koju možete potvrditi, senzorska tipka **OK** svijetli narančasto.

Odabir točke izbornika

- Dodirnite strelicu \wedge ili \vee ili povucite prstom preko područja **||||** udesno ili ulijevo, dok se ne pojavi željena točka izbornika.

Savjet: Ako strelicu držite pritisnutom, automatski se dalje pomiče lista za odabir, sve dok ne pustite strelicu.

- Odabir potvrdite s **OK**.

Promjena postavke u listi za odabir

Aktualna postavka označena je kvačicom \surd .

- Dodirnite strelicu \wedge ili \vee ili povucite prstom preko područja **||||** udesno ili ulijevo, dok se ne pojavi željena vrijednost ili željena postavka.
- Potvrdite s **OK**.

Postavka je pohranjena. Vraćate se u prethodni izbornik.

Promjena postavke pomoću segmentne trake

Neke su postavke prikazane segmentnom trakom **■■■■□□□**. Kada su svi segmenti ispunjeni, odabrana je maksimalna vrijednost.

Ukoliko nije ispunjen niti jedan segment, odabrana je minimalna vrijednost ili je postavka isključena (primjerice kod glasnoće).

- Dodirnite strelicu \wedge ili \vee ili povucite prstom preko područja **||||** udesno ili ulijevo, dok se ne pojavi željena postavka.
- Odabir potvrdite s **OK**.

Postavka je pohranjena. Vraćate se u prethodni izbornik.

Odabir načina rada ili funkcije

Senzorske tipke za načine rada i funkcije (primjerice **Ostali** ) nalaze se iznad zaslona (pogledajte poglavlje „Upravljanje“ i „Postavke“).

- Dodirnite senzorsku tipku za željeni način rada ili funkciju.

Senzorska tipka na upravljačkoj ploči svijetli narančasto.

- U načinima rada i funkcijama: podesite vrijednosti poput temperature.
- Pod **Ostali** : krećite se kroz liste za odabir, dok se ne pojavi željena točka izbornika.
- Potvrdite s **OK**.

Promjena načina rada

Tijekom postupka pripreme možete izvršiti promjenu na drugi način rada.

Senzorska tipka do sada odabranog načina rada svijetli narančasto.

- Dodirnite senzorsku tipku novog načina rada ili funkciju.
- Odaberite Promijeniti način rada? i potvrdite s *OK*, ako je potrebno.

Pojavljuje se promijenjeni način rada i pripadajuće predložene vrijednosti.

Senzorska tipka promijenjenog načina rada svijetli narančasto.

Krećite se kroz *Ostali*  u listama za odabir, dok se ne pojavi željena točka izbornika.

Unos brojeva

Brojevi, koje možete promijeniti, prikazani su na svijetloj podlozi.

- Dodirnite strelicu \wedge ili \vee ili povucite prstom preko područja **||||** udesno ili ulijevo, dok se željeni broj ne prikaže na svijetloj podlozi.

Savjet: Ako strelicu držite pritisnutom, automatski se dalje pomiče vrijednost, sve dok ne pustite strelicu.

- Potvrdite s *OK*.

Pohranjen je promijenjen broj. Vraćate se u prethodni izbornik.

Aktivacija MobileStart

- Za aktivaciju MobileStart funkcije odaberite senzorsku tipku .

Senzorska tipka  svijetli. Pećnicom možete daljinski upravljati pomoću Miele@mobile aplikacije.

Izravno upravljanje na zaslonu na dodir pećnice ima prednost pred daljinskim upravljanjem putem aplikacije.

MobileStart možete upotrebljavati sve dok svijetli senzorska tipka .

Oprema

Na zadnjoj stranici naći ćete modele koji su opisani u ovim uputama za uporabu i montažu.

Tipska naljepnica

Tipsku naljepnicu možete vidjeti na okviru prednje strane uređaja, kad su vrata otvorena.

Tu se nalazi oznaka modela, tvornički broj i priključni podaci (mrežni napon/frekvencija/maksimalna priključna vrijednost).

Pripremite ove podatke kada imate pitanja ili probleme, kako bi Vam Miele ciljano mogao pomoći.

Sadržaj isporuke

- Upute za uporabu i ugradnju za upravljanje funkcijama pećnice
- Kuharica s receptima za automatske programe i druge načine rada
- vijci za pričvršćenje Vaše pećnice u ugradbeni ormarić
- Tablete za uklanjanje kamenca i plastično crijevo s držačem za uklanjanje kamenca sa sustava za paru
- različiti pribor

Isporučeni i dodatni pribor

Oprema ovisi o modelu.

Vaša pećnica načelno ima vodilice za prihvat, univerzalni lim i rešetku za pečenje (kratko: rešetku).

Ovisno o modelu Vaša je pećnica osim toga opremljena i dodatnim priborom, koji se ovdje navodi.

Sav navedeni pribor kao i sredstva za čišćenje i održavanje, usklađeni su s Miele pećnicom.

Možete ga naručiti putem Miele internet trgovine, u Miele servisu i kod Vašeg Miele prodavača.

Kod naručivanja navedite oznaku modela Vaše pećnice i oznaku željenog pribora.

Vodilice za prihvat

U prostoru za pripremu jela s desne i lijeve strane nalaze se vodilice za prihvat s razinama ₁ za umetanje pribora.

Oznaku razina možete očitati na prednjem okviru.

Svaka razina sastoji se od 2 prečke položene jedna iznad druge.

Pribor (primjerice rešetka) se umeće između prečki.

Vodilice za prihvat možete skinuti (pogledajte poglavlje „Čišćenje i održavanje“, odlomak „Skidanje vodilica za prihvat s FlexiClip teleskopskim vodilicama“).

Lim za pečenje, univerzalni lim i rešetka sa sustavom zaštite od izvlačenja

Lim za pečenje HBB 71:

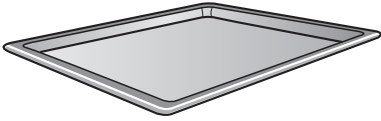

Univerzalni lim HUBB 71:

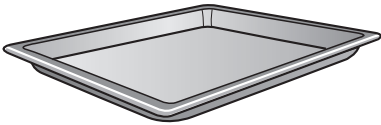

Rešetka HBBR 71:

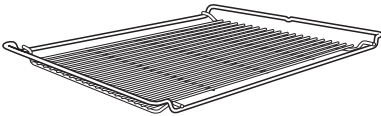

Pribor uvijek umećite u vodilicu za prihvat između prečki neke od razina.

Rešetku umetnite uvijek s površinom za odlaganje prema dolje.

Na kraćim stranama ovog pribora nalazi se središnje postavljena zaštita od izvlačenja. Ona sprječava da pribor isklizne iz vodilica za prihvat, kada isti želite samo djelomice izvući.



Kada koristite univerzalni lim s položenom rešetkom, univerzalni se lim umeće između prečki te razine, a rešetka automatski iznad.

FlexiClip teleskopske vodilice HFC 70-C

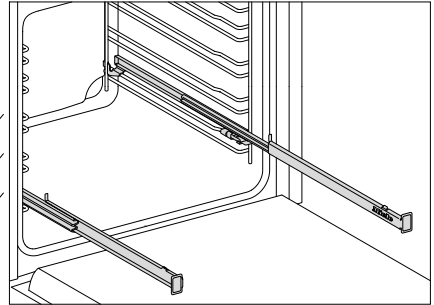

FlexiClip teleskopske vodilice mogu se ugraditi samo u razine 1, 2 i 3

FlexiClip teleskopske vodilice mogu se pričvrstiti i u potpunosti izvući iz prostora za pripremu jela. One omogućuju dobar pregled nad jelom koje se priprema.

Do kraja umetnite FlexiClip teleskopske vodilice prije nego što umetnete pribor.

Oprema

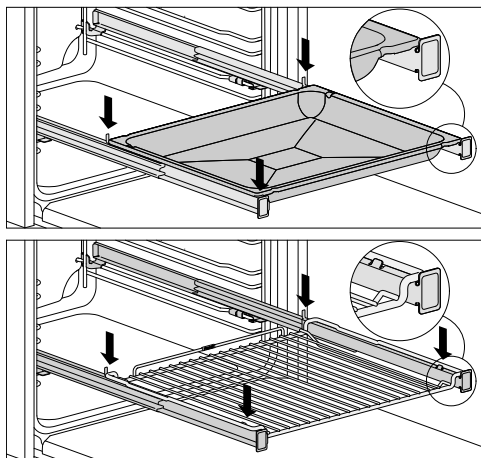

Kako pribor ne bi slučajno iskliznuo:

- pazite da pribor uvijek leži između prednje i stražnje kukice teleskopskih vodilica,
- rešetku umetnite uvijek s površinom za odlaganje prema dolje na FlexiClip teleskopske vodilice.

Nosivost FlexiClip teleskopskih vodilica iznosi maksimalno 15 kg.

Budući da se FlexiClip teleskopske vodilice postavljaju na gornju prečku razine time se smanjuje razmak prema gornjoj razini. Premali razmak može utjecati na rezultat pečenja.

Istovremeno možete peći s više limova za pečenje, univerzalnih limova ili rešetki.

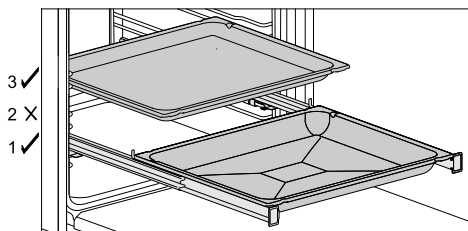

- Umetnite lim za pečenje, univerzalni lim ili rešetku na FlexiClip teleskopske vodilice.
- Prilikom umetanja navedenog pribora držite razmak za barem jednu razinu prema gore do FlexiClip teleskopskih vodilica.

Univerzalni lim možete koristiti s rešetkom položenom na FlexiClip teleskopske vodilice.

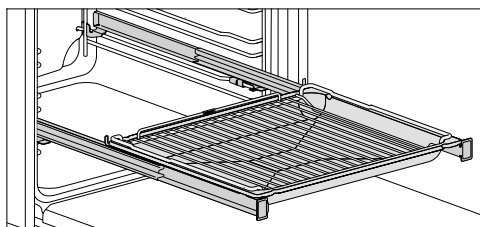

- Umetnite univerzalni lim s položenom rešetkom na FlexiClip teleskopske vodilice. Rešetka prilikom umetanja automatski klizne između prečki razine iznad FlexiClip teleskopskih vodilica.
- Prilikom umetanja navedenog pribora držite razmak za barem jednu razinu prema gore do FlexiClip teleskopskih vodilica.

Ugradnja FlexiClip teleskopskih vodilica

⚠ Opasnost od ozljede o vruće površine.

Pećnica se zagrijava tijekom rada. Možete se opeći o grijače, prostor za pripremu jela i pribor.

Ostavite prvo grijače, prostor za pripremu jela i pribor da se ohlade prije nego što FlexiClip teleskopske vodilice umetnete ili izvadite.

FlexiClip teleskopske vodilice najbolje je ugraditi na razinu 1. Tako ih možete upotrebljavati za sva jela koja se trebaju pripremati na razini 2.

Jedna se razina sastoji od dvije prečke vodilice za prihvat. FlexiClip teleskopske vodilice ugrađuju se na gornje prečke razine.

Teleskopska vodilica FlexiClip ugrađuje se s natpisom Miele desno.

Ne razvlačite FlexiClip teleskopske vodilice prilikom ugradnje ili vađenja.

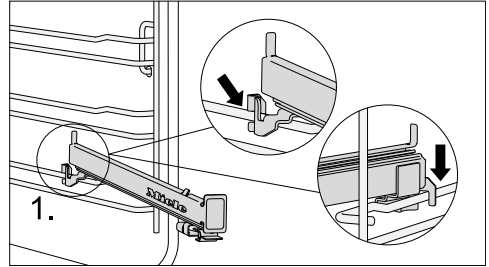

- Teleskopsku vodilicu FlexiClip postavite naprijed na gornju prečku željene razine (1.).

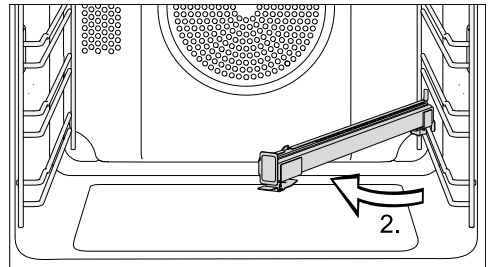

- FlexiClip vodilicu zakrenite prema sredini prostora za pripremu jela (2.).

Oprema

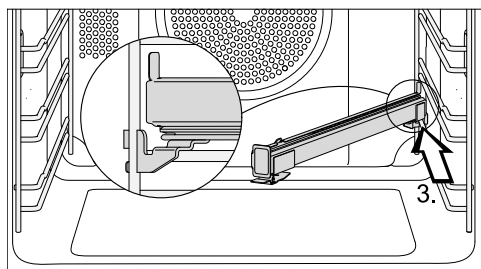

- Vodicu FlexiClip gurnite prema natrag duž gornje prečke držeći ju za košeno dok ne dođe do kraja (3.).

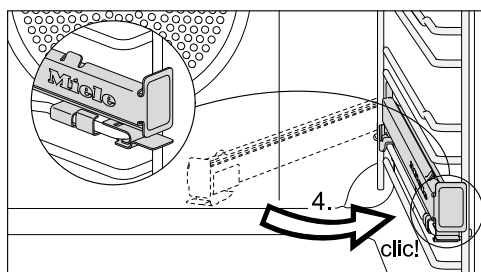

- FlexiClip teleskopsku vodicu zakrenite natrag i umetnite na gornju prečku tako da se pri tom jasno čuje zvuk kako vodicica sjeda na svoje mjesto (4.).

Ako su FlexiClip teleskopske vodilice nakon ugradnje blokirane, izvucite ih jednim snažnim pokretom.

Vađenje FlexiClip teleskopskih vodilica

⚠ Opasnost od ozljede o vruće površine.

Pećnica se zagrijava tijekom rada. Možete se opeći o grijače, prostor za pripremu jela i pribor.

Ostavite prvo grijače, prostor za pripremu jela i pribor da se ohlade prije nego što FlexiClip teleskopske vodilice umetnete ili izvadite.

- Gurnite FlexiClip teleskopsku vodicu do kraja.

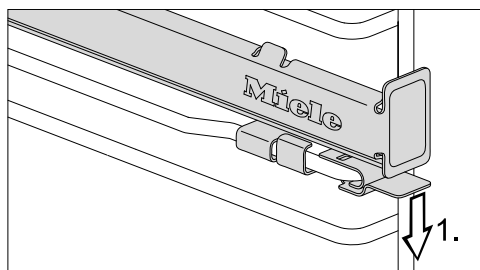

- Jezičak koji se nalazi na FlexiClip teleskopskoj vodilici pritisnite prema dolje (1.).

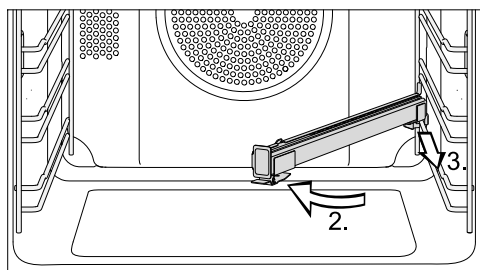

- FlexiClip vodicu zakrenite prema sredini prostora za pripremu jela (2.) te ju povucite duž gornje prečke prema naprijed (3.).
- Podignite FlexiClip teleskopsku vodicu s prečke te ju izvadite.

FlexiClip teleskopske vodilice HFC 71

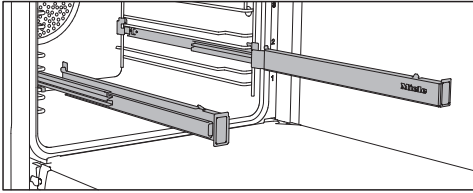

FlexiClip teleskopske vodilice možete koristiti na razinama 1–4.

Prvo do kraja uvucite FlexiClip teleskopske vodilice u prostor za pripremu prije nego što umetnete pribor na njih.

Pribor je tada automatski osiguran između kukica srijeda i straga te ne može iskliznuti.

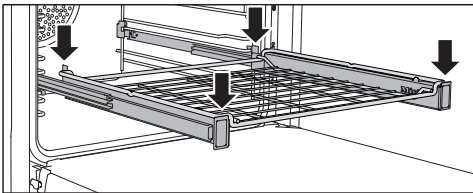
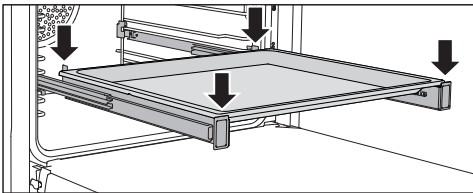

Nosivost FlexiClip teleskopskih vodilica iznosi maksimalno 15 kg.

Ugradnja i vađenje FlexiClip teleskopskih vodilica

⚠ Opasnost od ozljede o vruće površine.

Pećnica se zagrijava tijekom rada. Možete se opeći o grijače, prostor za pripremu jela i pribor.

Ostavite prvo grijače, prostor za pripremu jela i pribor da se ohlade prije nego što FlexiClip teleskopske vodilice umetnete ili izvadite.

FlexiClip teleskopske vodilice umeću se između prečki neke razine.

Teleskopska vodilica FlexiClip ugrađuje se s natpisom Miele desno.

Ne razvlačite FlexiClip teleskopske vodilice prilikom ugradnje ili vađenja.

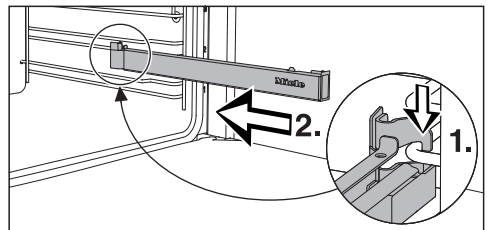

- Teleskopsku vodilicu FlexiClip postavite naprijed na donju prečku razine (1.) i gurnite ju duž prečke u prostor za pripremu jela (2.).

Oprema

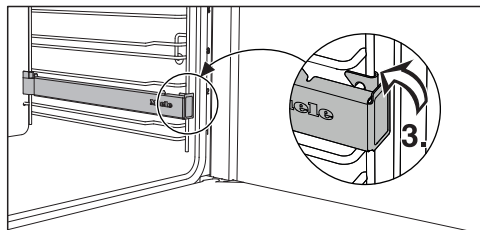

- Postavite FlexiClip teleskopsku vodilicu tako da se uglavi na donjoj prečki razine (3.).

Ako su FlexiClip teleskopske vodilice nakon ugradnje blokirane, izvucite ih jednim snažnim pokretom.

Postupite na sljedeći način kako biste izvadili FlexiClip teleskopske vodilice:

- Gurnite FlexiClip teleskopsku vodilicu do kraja.

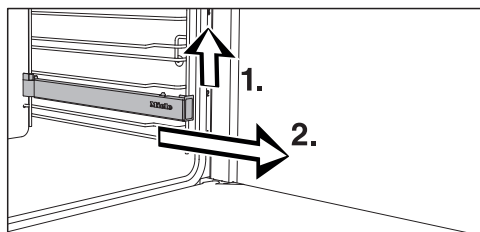

- Podignite FlexiClip teleskopsku vodilicu sprijeda (1.) i povucite ju prema van duž prečke razine na kojoj je položena (2.).

Okrugli kalupi za pečenje



Okrugli kalup HBF 27-1 bez perforacija prikladan je i za pripremu pizze, plosnatih kolača od dizanog ili miješanog tijesta, slatkih i ukusnih pita, zapečenih deserta, pogača ili za pripremu duboko zamrznutih kolača ili pizze.

Gourmet perforirani lim za pečenje HBFP 27-1 razvijen je specijalno za pripremu peciva od svježeg dizanog tijesta ili tijesta sa svježim sirom i uljem, kruha i peciva. Fina perforacija omogućuje da se zapeče i donja strana. Posudu možete koristiti i za sušenje/isušivanje.

Emajlirana površina oba kalupa za pečenje oplemenjena je PerfectClean slojem.

- Umetnite rešetku te na nju postavite okrugli kalup za pečenje.

Gourmet perforirani lim za pečenje HBBL 71

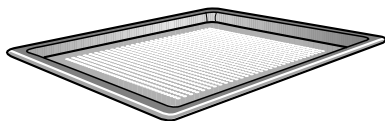

Gourmet perforirani lim za pečenje patentiran je specijalno za pripremu peciva od svježeg dizanog tijesta ili tijesta sa svježim sirom i uljem, kruha i peciva. Fina perforacija omogućuje da se zapeče i donja strana.

Gourmet lim za pečenje također možete koristiti za sušenje/isušivanje.

Emajlirana površina oplemenjena je PerfectClean slojem.

Jednake mogućnosti primjene nudi Vam i **perforirani okrugli kalup za pečenje HBFP 27-1**.

Kamen za pečenje HBS 60

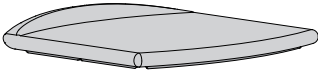

S kamenom za pečenje ostvarit ćete optimalan rezultat pečenja kod jela koja moraju imati hrskavo pečeno dno, kao što je pizza, quiche, kruh, peciva, pikantna peciva ili slično.

Kamen za pečenje se sastoji od vatrotalne keramike te je glaziran. Za postavljanje i vađenje namirnica priložena je lopatica od neobrađenog drva.

- Umetnite rešetku te na nju postavite kamen za pečenje.

Lim za roštilj i pečenje HGBB 71

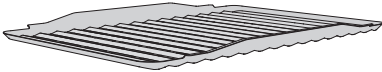

Lim za roštilj i pečenje postavlja se u univerzalni lim za pečenje.

Prilikom pripreme na roštilju i pečenja štiti sok od pečenja od zagorijevanja kako bi se isti mogao dalje upotrijebiti.

Emajlirana površina oplemenjena je PerfectClean slojem.

Gourmet pekač HUB Poklopac HBD

Miele Gourmet pekači mogu se, za razliku od drugih posuda, umetnuti direktno u vodilice za prihvat. One kao i rešetka imaju zaštitu od izvlačenja. Površina pekača sadrži sloj protiv prljanja.

Postoje Gourmet pekači različite dubine. Širina i visina su jednake.

Odgovarajući se poklopci naručuju posebno. Pri kupnji pribora navedite oznaku modela.

Dubina: 22 cm

HUB 5000-M
HUB 5001-M*



HBD 60-22

Dubina: 35 cm

HUB 5001-XL*

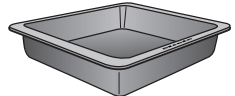

HBD 60-35

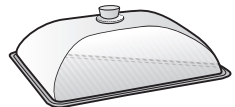
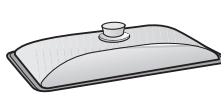

* prikladan za indukcijske ploče za kuhanje

Oprema

Katalitički emajlirani pribor

Katalitički emajlirane površine se od zaprljanja uljima i masnoćama samostalno čiste pri visokim temperaturama. Pročitajte napomene u poglavlju „Čišćenje i održavanje“.

– Bočne stjenke

Bočne stjenke umeću se iza vodilica za prihvat i štite stjenke prostora za pripremu jela od zaprljanja.

– Stražnja stjenka

Zamjenski dio naručite ako je katalitički emajl postao nedjelotvoran zbog nestručnog rukovanja ili jakog zaprljanja.

Kod naručivanja navedite oznaku modela Vaše pećnice.

Držać za vađenje HEG

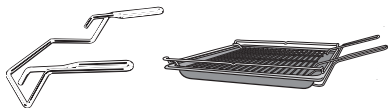

Držać za vađenje Vam olakšava vađenje univerzalnog lima, lima za pečenje i rešetke.

Pribor za čišćenje i održavanje

- Tablete za uklanjanje kamenca, plastično crijevo s držačem za uklanjanje kamenca u pećnici
- Miele univerzalna krpa od mikrovla-kana
- Miele sredstvo za čišćenje pećnice

Funkcije

- Korištenje različitih načina rada za pečenje mesa, kolača i pripreme na roštilju
- Prikaz dnevnog vremena
- Podsjetnik minuta
- Automatsko uključivanje i isključivanje postupaka pripreme jela
- Priprema s regulacijom vlažnosti
- Odabir individualnih postavki
- Korištenje automatskih programa

Sigurnosne značajke

- **Blokada uključivanja** 
(pogledajte poglavlje „Postavke“, odlomak „Sigurnost“)
- **Zaključavanje tipki**
(pogledajte poglavlje „Postavke“, odlomak „Sigurnost“)
- **Ventilator za hlađenje**
(pogledajte poglavlje „Postavke“, odlomak „Naknadni rad rashladnog ventilatora“)
- **Sigurnosno isključivanje**
Sigurnosno isključivanje se automatski aktivira kada pećnica radi neuočljivo dugo. Dužina tog vremenskog razdoblja ovisi o odabranom načinu rada.
- **Vrata s prolaskom zraka**
Vrata su djelomice izrađena od stakla koje ima svojstvo reflektiranja topline. Za vrijeme rada se dodatno provodi zrak kroz vrata tako da vanjska ploha vrata ostaje hladna.
U svrhu čišćenja vrata možete skinuti i rastaviti (pogledajte poglavlje „Čišćenje i održavanje“).

Površine oplemenjene PerfectClean slojem

Površine oplemenjene PerfectClean slojem sprječavaju lijepljenje i izrazito se jednostavno čiste.

Pripremljene namirnice lako se odvajaju. Zaprljanja se nakon pečenja lako uklanjaju.

Na površinama oplemenjenim PerfectClean slojem svoju namirnicu možete rezati.

Nemojte upotrebljavati keramičke noževe jer oni oštećuju površinu oplemenjenu PerfectClean slojem.

Površine oplemenjene PerfectClean slojem održavaju se jednako lako kao staklo.

Pročitajte napomene u poglavlju „Čišćenje i održavanje“, kako biste sačuvali prednosti efekta ne prijanjanja namirnica i upoznali se sa s izrazito jednostavnim načinom čišćenja.

Površine oplemenjene PerfectClean slojem:

- Prostor za pripremu jela
- Vodilice za prihvata
- FlexiClip teleskopske vodilice
- Rešetka
- Univerzalni lim
- Lim za pečenje
- Lim za roštilj i pečenje
- Gourmet lim za pečenje, perforirani
- Okrugli perforirani kalup za pečenje
- Okrugli lim za pečenje

Prva uporaba

Miele@home

Vaša pećnica opremljena je integriranim WLAN modulom.

Za uporabu Vam je potrebno sljedeće:

- WLAN mreža
- Miele@mobile aplikacija
- korisnički račun kod tvrtke Miele. Korisnički račun možete izraditi putem Miele@mobile aplikacije.

Miele@mobile aplikacija vodi Vas kroz povezivanje između pećnice i kućne WLAN mreže.

Nakon što ste pećnicu povezali na svoju WLAN mrežu, pomoću aplikacije možete primjerice vršiti sljedeće akcije:

- dohvatiti informacije o radnom stanju svoje pećnice
- dohvatiti napomene o izvršenim postupcima pripreme svoje pećnice
- završiti postupke pripreme u tijeku

Povezivanjem pećnice u svoju WLAN mrežu povećava se potrošnja energije, čak i kada je pećnica isključena.

Osigurajte da na mjestu postavljanja svoje pećnice primате signal WLAN mreže dovoljne jačine.

Raspoloživost WLAN veze

WLAN veza dijeli raspon frekvencije s drugim uređajima (npr. mikrovalnim pećnicama, igračkama na daljinsko upravljanje). Uslijed navedenog, može doći do privremenih ili trajnih poremećaja veze. Stoga se ne može jamčiti stalna raspoloživost ponuđenih funkcija.

Raspoloživost Miele@home

Korištenje Miele@mobile aplikacije ovisi o raspoloživosti Miele@home usluga u Vašoj državi.

Usluga Miele@home nije raspoloživa u svakoj državi.

Informacije o raspoloživosti možete pronaći preko internet stranice www.miele.hr.

Miele@mobile aplikacija

Miele@mobile aplikaciju možete besplatno preuzeti u Apple App ili Google Play trgovinama aplikacijama.



Osnovne postavke

Za prvu uporabu morate napraviti postavke u nastavku. Ove postavke možete kasnije ponovno promijeniti (pogledajte poglavlje „Postavke“).

 **Opasnost od ozljede o vruće površine.**

Pećnica se zagrijava tijekom rada.

Pećnicu upotrebljavajte samo ako je ugrađena, kako bi se mogao osigurati siguran rad.

Kad se pećnica priključi na električnu mrežu, automatski se uključuje.

Podešavanje jezika

- Odaberite željeni jezik.

Ako ste zabunom odabrali jezik koji ne razumijete, slijedite upute u poglavlju „Postavke“, odlomak „Jezik “.

Odabir zemlje

- Odaberite željenu zemlju.

Postavljanje Miele@home

Na zaslonu se pojavljuje Postavljanje Miele@home.

- Ako odmah želite podesiti Miele@home, potvrdite s *OK*.
- Ukoliko želite odgoditi podešavanje za kasnije, odaberite *Preskočiti i potvrdite s OK*.
Informacije o kasnijem podešavanju možete pronaći u poglavlju „Postavke“, odlomak „Miele@home“.
- Ako odmah želite podesiti Miele@home, odaberite željenu metodu povezivanja.

Zaslon i Miele@mobile aplikacija Vas vode kroz sljedeće korake.

Podešavanje sata

- Podesite vrijeme u satima i minutama.
- Potvrdite s *OK*.

Završetak prve uporabe

- Pridržavajte se eventualnih uputa na zaslonu.

Prva uporaba je završena.

Prva uporaba

Prvo zagrijavanje pećnice i ispiranje sustava isparavanja

Prilikom prvog zagrijavanja pećnice mogu nastati neugodni mirisi. Iste ćete ukloniti na način da pećnicu zagrijavate barem jedan sat. Istovremeno se preporučuje ispiranje sustava za isparavanje.

Pobrinite se za dovoljno prozračivanje kuhinje tijekom postupka zagrijavanja. Pazite da mirisi ne dospiju u druge prostorije.

- S pećnice i pribora uklonite eventualne naljepnice ili zaštitne folije.
- Prije zagrijavanja očistite prostor za pripremu jela od eventualne prašine i ostataka ambalaže, najbolje vlažnom krpom.
- FlexiClip teleskopske vodilice ugradite na rešetke za prihvat te umetnite sve limove i rešetku.
- Uključite pećnicu pomoću tipke za uključivanje/isključivanje (Ⓛ).

Prikazuje se Odaberite način rada.

- Odaberite Klimatsko pečenje (☁☁).

Prikazuje se preporučena temperatura (160°C).

Uključuje se grijanje i osvjetljenje prostora za pripremu jela te ventilator za hlađenje.

- Podesite najvišu moguću temperaturu (250°C).
- Potvrdite s OK.
- Odaberite Auto dodavanje pare.

Javlja se zahtjev za usisavanjem tekućine.

- Posudu napunite s potrebnom količinom vode iz slavine.
- Otvorite vrata.
- Preklopite cijev za punjenje lijevo ispod upravljačke ploče prema naprijed.

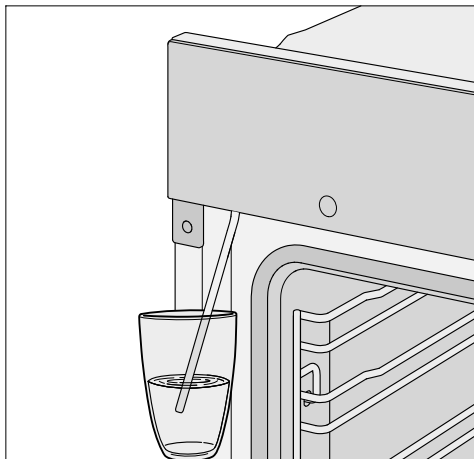

- Cijev za punjenje uronite u posudu s vodom iz slavine.
- Potvrdite s OK.

Postupak usisavanja se pokreće.

Količina vode koja se stvarno usiše može biti manja od tražene tako da u posudi ostaje ostatak tekućine.

- Nakon postupka usisavanja uklonite posudu i zatvorite vrata.

Još jednom se čuje kratak šum pumpe. Usisava se preostala voda iz cijevi za punjenje.

Uključuje se grijanje i osvjetljenje prostora za pripremu jela te ventilator za hlađenje.

Nakon nekog vremena automatski se pokreće dodavanje pare.

 Opasnost od ozljede uslijed vodene pare.

Vodena para koja izlazi je jako vruća. Ne otvarajte vrata tijekom mlazova pare.

Pećnicu zagrijavajte barem jedan sat.

- Pećnicu nakon barem jednog sata isključite pomoću tipke za uključivanje/isključivanje .

Čišćenje prostora za pripremu jela nakon prvog zagrijavanja

 Opasnost od ozljede o vruće površine.

Pećnica se zagrijava tijekom rada. Možete se opeći o grijače, prostor za pripremu jela i pribor.





Prije ručnog čišćenja pričekajte da se grijači, prostor za pripremu jela i pribor prvo ohlade.

- Iz prostora za pripremu jela izvadite sav pribor te ga ručno operite (pogledajte poglavlje „Čišćenje i održavanje“).
- Prostor za pripremu jela očistite toplom vodom, sredstvom za ručno pranje posuđa i čistom spužvastom krpom ili čistom, vlažnom krpom od mikrovlakana.
- Sve površine osušite mekom krpom.

Vrata zatvorite tek kad je prostor za pripremu jela suh.

Postavke

Pregled postavki

Stavka izbornika	Moguće postavke
Jezik 	... deutsch english ... Država
Dnevno vrijeme	Prikaz Uključiti* Isključiti Noćno isključivanje Format prikaza vremena 12 h 24 h* Podešavanje
Osvjetljenje	Uključiti Uključeno na 15 sek* Isključiti
Zaslon	Svjetlina  QuickTouch Uključiti Isključiti*
Glasnoća	Signalni tonovi Melodije*  Solo ton  Ton tipki  Pozdravna melodija Uključiti* Isključiti
Jedinice	Temperatura °C* °F
Booster	Uključiti* Isključiti
Preporučene temperature	
Naknadni rad rashl. vent.	Upravljanje temp.* Vremenski upravljano



* Tvornička postavka



Stavka izbornika	Moguće postavke
Sigurnost	Zaključavanje tipki Uključiti Isključiti* Blokada uključivanja  Uključiti Isključiti*
Miele@home	Aktivirati Deaktivirati Status veze Ponovno postaviti Resetirati Postaviti
Daljinsko upravljanje	Uključiti* Isključiti
Remote Update	Uključiti* Isključiti
Verzija softvera	
Prodajno mjesto	Prezentacija Uključiti Isključiti*
Tvorničke postavke	Postavke uređaja Preporučene temperature

* Tvornička postavka

Postavke

Pozivanje izbornika „Postavke“

U izborniku Ostali  | Postavke  možete personalizirati svoju pećnicu, tako da tvorničke postavke prilagodite vlastitim potrebama.

- Odaberite Ostali .
- Odaberite Postavke .
- Odaberite željenu postavku.



Postavke možete provjeriti ili promijeniti.

Postavke se mogu mijenjati samo ako nije u tijeku postupak pripreme jela.

Jezik

Možete postaviti svoj lokalni jezik i svoju zemlju.

Nakon odabira i potvrđivanja na zaslonu se odmah prikazuje odabrani jezik.

Savjet: Ako ste zabunom odabrali jezik koji ne razumijete, odaberite senzorsku tipku . Kako biste se vratili u podizbornik Jezik  orijentirajte se prema simbolu .

Dnevno vrijeme

Prikaz

Odaberite način prikaza dnevnog vremena za isključenu pećnicu:

- Uključiti
Vrijeme se uvijek pojavljuje na zaslonu.
Ako dodatno odaberete postavku Zaslون | QuickTouch | Uključiti, sve senzorske tipke reagiraju odmah na dodir.
Ako dodatno odaberete postavku Zaslون | QuickTouch | Isključiti, pećnicu morate uključiti prije no što njom možete upravljati.
- Isključiti
Zaslون je zatamnjen, za uštedu energije. Pećnicu morate uključiti prije no što njom možete upravljati.
- Noćno isključivanje
Točno vrijeme se na zaslonu prikazuje od 5 h do 23 h, kako bi se štedjela energija. Ostalo vrijeme je zaslون zatamnjen.

Format prikaza vremena

Dnevno vrijeme možete prikazati u formatu od 24h ili 12h (24 h ili 12 h).



Podešavanje

Podešavaju se sati i minute.

Nakon nestanka električne energije ponovno se prikazuje aktualno vrijeme. Aktualno vrijeme se pohranjuje na oko 150 sati.

Kad je pećnica povezana s WLAN mrežom i prijavljen na Miele@mobile aplikaciju, vrijeme će se sinkronizirati pomoću Vaše lokalne postavke u Miele@mobile aplikaciji.



Osvjetljenje

- Uključiti
Osvjetljenje prostora za pripremu jela uključeno je tijekom cijelog postupka pripreme jela.
- Uključeno na 15 sek
Osvjetljenje prostora za pripremu jela automatski se gasi nakon 15 sekundi postupka pripreme jela. Odabirom senzorske tipke  osvjetljenje prostora za pripremu jela ponovo se uključuje na 15 sekundi.
- Isključiti
Osvjetljenje prostora za pripremu jela je isključeno. Odabirom senzorske tipke  osvjetljenje prostora za pripremu jela se uključuje na 15 sekundi.

Zaslon

Svjetlina

Svjetlina zaslona se prikazuje segmentnom linijom.

-  maksimalna svjetlina
-  minimalna svjetlina

QuickTouch

Odaberite kako trebaju reagirati senzorske tipke, kada je pećnica isključena:

- Uključiti
Kada ste dodatno odabrali postavku Dnevno vrijeme | Prikaz | Uključiti ili Noćno isključivanje senzorske tipke reagiraju i kada je pećnica isključena.
- Isključiti
Neovisno o postavci Dnevno vrijeme | Prikaz senzorske tipke reagiraju samo ako je pećnica uključena kao i određeno vrijeme nakon isključenja parne pećnice.

Postavke

Glasnoća

Signalni tonovi

Ako su signalni tonovi uključeni, nakon postizanja podešene temperature i po isteku podešenog vremena oglašava se zvučni signal.

Melodije

Po završetku postupka u vremenskom se intervalu više puta oglašava melodija.

Glasnoća ove melodije se prikazuje segmentnom linijom.

- ■■■■■■■■
Maksimalna jačina zvuka
- □□□□□□□
Melodija je isključena

Solo ton

Po završetku postupka jedno se vrijeme čuje neprekidan ton.

Visina takvog solo tona prikazana je segmentnom linijom.

- ■■■■■■■■■■■■■■■■■■■■
maksimalna visina tona
- □□□□□□□□□□□□□□□□□□
minimalna visina tona

Ton tipki

Glasnoća koji se javlja odabirom senzorske tipke prikazuje se segmentnom trakom.

- ■■■■■■■■
Maksimalna jačina zvuka
- □□□□□□□
Ton tipki je isključen

Pozdravna melodija

Zvuk koji se oglašava prilikom dodira na tipku za uključenje/isključenje ① možete isključiti ili uključiti.

Jedinice

Temperatura

Temperaturu možete podesiti u stupnjevima Celzijusovim (°C) ili Fahrenheit (°F).

Booster

Funkcija **Booster** služi za brzo zagrijavanje prostora za pripremu jela.

- Uključiti
Funkcija **Booster** automatski je uključena tijekom faze zagrijavanja u procesu pripreme jela. Prostor za pripremu istovremeno prethodno zagrijavaju na podešenu temperaturu gornji grijač, prstenasti grijač i ventilator.
- Isključiti
Funkcija **Booster** isključena je tijekom faze zagrijavanja u procesu pripreme jela. Samo pripadajući grijači za odabrani način rada prethodno zagrijavaju prostor za pripremu.

Preporučene temperature

Dobro je promijeniti preporučene temperature ako često radite s drugačijim temperaturama.

Čim pozovete točku izbornika, prikazuje se popis za odabir načina rada s određenom preporučenom temperaturom.

- Odaberite željeni način rada.
- Promijenite preporučenu temperaturu.
- Potvrdite s **OK**.

Naknadni rad rashl. vent.

Nakon postupka pripreme jela ventilator ostaje još neko vrijeme uključen, tako da se u prostoru za pripremu jela, na upravljačkoj ploči ili na ormaru u koji je uređaj ugrađen ne nakuplja vlaga.

- Upravljačko temp.
Ventilator za hlađenje isključuje se ako je temperatura u prostoru za pripremu jela ispod 70°C.
- Vremenski upravljano
Ventilator za hlađenje isključuje se nakon otprilike 25 minuta.

Kondenzat može oštetiti ormarić u koji je uređaj ugrađen i radnu ploču te može izazvati pojavu korozije u pećnici.

Ako u prostoru za pripremu jela održavate jelo toplim, pri postavljanju Vremenski upravljano raste vlažnost zraka te dovodi do zamagljivanja upravljačke ploče, rošenja radne ploče ili do nakupljanja vlage na prednjim stranama kuhinjskog namještaja.

Kada je podešena postavka Vremenski upravljano u prostoru za pripremu jela nemojte grijati namirnice.

Sigurnost

Zaključavanje tipki

Blokada tipki sprječava neželjen prekid ili promjenu postupka pripreme. Kada je blokada tipki aktivirana, na početku postupka pripreme blokiraju se sve senzorske tipke i polja na zaslonu, osim tipke za uključivanje/isključivanje ①.

- Uključiti
Aktivirana je blokada tipki. Dodirnite senzorsku tipku *OK* barem 6 sekundi, kako biste nakratko isključili blokadu tipki.
- Isključiti
Deaktivirana je blokada tipki. Sve senzorske tipke reagiraju čim ih doirnete.

Blokada uključivanja

Blokada uključivanja sprječava neželjeno uključivanje pećnice.

Kada je blokada puštanja u pogon aktivirana odmah možete podesiti podsjetnik minuta, kao i koristiti funkciju *MobileStart*.

Blokada uključivanja ostaje zadržana i nakon nestanka napajanja.

- Uključiti
Aktivirana je blokada uključivanja. Prije nego što možete koristiti pećnicu, dodirnite senzorsku tipku *OK* u trajanju od najmanje 6 sekundi.
- Isključiti
Blokada uključivanja je deaktivirana. Pećnicu možete upotrebljavati kao obično.

Postavke

Miele@home

Pećnica se ubraja u kućanske uređaje koji se mogu uključiti u Miele@home. Pećnica je tvornički opremljena WLAN komunikacijskim modulom te je prikladna za bežičnu komunikaciju.

Na raspolaganju Vam stoji nekoliko mogućnosti povezivanja Vaše pećnice na WLAN mrežu. Preporučujemo Vam spajanje Vaše pećnice pomoću Miele@mobile aplikacije ili preko WPS funkcije na Vašem WLAN usmjerivaču.

Nakon što ste Miele@mobile aplikaciju instalirali na svoj mobilni krajnji uređaj, možete vršiti sljedeće akcije:

- daljinski upravljati svojim kućanskim uređajem
- dohvatiti informacije o radnom stanju Vašeg kućanskog uređaja
- dohvatiti napomene o tijeku programa Vašeg kućanskog uređaja
- postaviti Miele@home mrežu s ostalim Miele kućanskim uređajima koji podržavaju WLAN

- Aktivirati
Ova je postavka vidljiva samo kada je Miele@home funkcija isključena. WLAN funkcija se ponovno uključuje.
- Deaktivirati
Ova je postavka vidljiva samo kada je Miele@home funkcija uključena. Miele@home ostaje podešen iako se WLAN funkcija isključi.
- Status veze
Ova je postavka vidljiva samo kada je Miele@home funkcija uključena. Na zaslonu se pojavljuju informacije kao što su kvaliteta WLAN prijema, ime mreže i IP adresa.
- Ponovno postaviti
Ova je postavka vidljiva samo kad je već podešena i aktivirana WLAN mreža. Vratite postavke mreže na početne i odmah uspostavite novu mrežnu vezu.
- Resetirati
Ova je postavka vidljiva samo kad je već podešena i aktivirana WLAN mreža. WLAN funkcija je isključena te je veza prema WLAN mreži vraćena na tvorničke postavke. Kako biste mogli koristiti Miele@home morate ponovo uspostaviti vezu prema WLAN mreži.
- Postaviti
Ova je postavka vidljiva samo kad još nije uspostavljena WLAN mreža. Kako biste mogli koristiti Miele@home morate ponovo uspostaviti vezu prema WLAN mreži.

Daljinsko upravljanje

Ako ste na svoj mobilni krajnji uređaj instalirali Miele@mobile aplikaciju, raspoložete Miele@home sustavom i aktivirali ste daljinsko upravljanje (Uključiti), možete koristiti MobileStart funkciju i primjerice pozvati napomene o proteklim postupcima pripreme svoje pećnice ili završiti gotov postupak pripreme.

Aktivacija MobileStart

- Za aktivaciju MobileStart funkcije odaberite senzorsku tipku .

Senzorska tipka  svijetli. Pećnicom možete daljinski upravljati pomoću Miele@mobile aplikacije.

Izravno upravljanje na zaslonu na dodir pećnice ima prednost pred daljinskim upravljanjem putem aplikacije.

MobileStart možete upotrebljavati sve dok svijetli senzorska tipka .

Remote Update

Točka izbornika Remote Update se prikazuje i moguće ju je odabrati, samo ako su preduvjeti za korištenje Miele@home aplikacije ispunjeni (pogledajte poglavlje „Prvo puštanje u pogon“, odlomak „Miele@home“).

Pomoću RemoteUpdate možete aktualizirati softver svoje pećnice. Ako je ažuriranje za Vašu pećnicu na raspolaganju, Vaša će ga pećnica automatski preuzeti. Instalacija ažuriranja se ne provodi automatski, već ju morate pokrenuti ručno.

Ukoliko niste instalirali ažuriranje, svoju pećnicu možete upotrebljavati kao i obično. Preporuka tvrtke Miele je da ipak instalirate ažuriranje.

Uključivanje/Isključivanje

Tvornički je RemoteUpdate uključen. Ažuriranje koje stoji na raspolaganju preuzeti će se automatski te ga morate pokrenuti ručno.

Isključite RemoteUpdate, ako želite, da se ažuriranje ne preuzima automatski.

Postavke

Tijek RemoteUpdate

Informacije o sadržaju i opsegu ažuriranja stoje na raspolaganju u Miele@mobile aplikaciji.

Ako ažuriranje stoji na raspolaganju, na zaslonu Vaše pećnice će se prikazati poruka.

Ažuriranje možete odmah instalirati ili instalaciju pomaknuti za kasnije. Upit slijedi nakon ponovnog uključanja pećnice.

Ako ne želite instalirati ažuriranje, isključite funkciju RemoteUpdate.

Ažuriranje može trajati nekoliko minuta.

Prilikom RemoteUpdate treba paziti na sljedeće:

- Tako dugo dok niste dobili poruku, ažuriranje nije na raspolaganju.
- Instalirano ažuriranje ne možete poništiti.
- Ne isključujte pećnicu tijekom ažuriranja. Ažuriranje će se u suprotnom prekinuti i neće se instalirati.
- Pojedina ažuriranja softvera može izvršiti samo Miele servisna služba.

Verzija softvera

Verzija softvera namijenjena je isključivo Miele servisu. Za privatnu uporabu u kućanstvu te informacije nisu potrebne.

Prodajno mjesto

Ova funkcija omogućuje prezentiranje pećnice bez zagrijavanja. Za privatnu uporabu ta postavka Vam nije potrebna.

Prezentacija

Ako pećnicu uključite dok je aktivirana prezentacija, prikazuje se napomena. Prezentacija je uključena. Uređaj se ne zagrijava.

- Uključiti
Prezentacija je aktivirana kada senzorsku tipku *OK* dodirujete barem 4 sekunde.
 - Isključiti
Prezentacija je deaktivirana kada senzorsku tipku *OK* dodirujete barem 4 sekunde. Pećnicu možete koristiti kao obično.
- ## Tvorničke postavke
- Postavke uređaja
Sve postavke vraćaju se na tvorničke postavke.
 - Preporučene temperature
Promijenjene preporučene temperature vraćaju se na tvorničke postavke.

Uporaba funkcije Podsjetnik minuta

Podsjetnik minuta  možete koristiti za nadziranje zasebnih postupaka, primjerice za kuhanje jaja.

Podsjetnik minuta možete koristiti i ako ste istodobno podesili vrijeme za automatsko uključivanje ili isključivanje postupka pripreme (primjerice kao podsjetnik za dodavanje začina ili podlijevanje tijekom pripreme jela).

- Podsjetnik minuta možete podesiti za najviše 59 minuta i 59 sekundi.

Savjet: Koristite u načinu rada s regulacijom vlažnosti podsjetnik minuta kao podsjetnik za ručno ispuštanje mlaza pare u željeno vrijeme.

Podešavanje podsjetnika minuta

Kad ste odabrali postavku Zaslou | QuickTouch | Isključiti uključite pećnicu kako biste podesili podsjetnik minuta. Preostalo vrijeme podsjetnika minuta tad se pojavljuje kad je pećnica isključena.

Primjer: Želite kuhati jaja i podesili ste podsjetnik na 6 minuta i 20 sekundi.

- Odaberite senzorsku tipku .
- Ukoliko se istovremeno odvija postupak pripreme jela odaberite Podsjetnik minuta.

Pojavljuje se zahtjev Podešavanje 00:00 min.

- Pomoću područja za navigaciju podesite 06:20.
- Potvrdite s OK.

Podsjetnik minuta se pohranjuje.

Kad je pećnica isključena prikazuje se  i podsjetnik minuta koja istječe umjesto dnevnog vremena.

Kad se istovremeno odvija postupak pripreme jela **bez** podešenog vremena pripreme, pojavljuju se  i proteklo vrijeme podsjetnika minuta, čim se postigne podešena temperatura.

Ukoliko se istovremeno odvija postupak pripreme jela **s** podešenim vremenom pripreme, podsjetnik minuta se odvija u pozadini jer se na zaslonu vrijeme pripreme odvija u prvom planu.

Kad se nalazite u izborniku, u pozadini se odvija podsjetnik minuta.

Po isteku podsjetnika minuta treperi , vrijeme se broji uzlazno i oglašava se signal.

- Odaberite senzorsku tipku .
- Po potrebi potvrdite s OK.

Isključuju se zvučni i optički signali.

Promjena podsjetnika minuta

- Odaberite senzorsku tipku .
- Ukoliko se istovremeno odvija postupak pripreme jela odaberite Podsjetnik minuta.
- Odaberite Izmijeniti.
- Potvrdite s OK.

Prikazuje se podsjetnik minuta.

- Promijenite podsjetnik minuta.
- Potvrdite s OK.











Pohranjuje se promijenjeni podsjetnik minuta.

Poništavanje podsjetnika minuta





- Odaberite senzorsku tipku .
- Ukoliko se istovremeno odvija postupak pripreme jela odaberite Podsjetnik minuta.
- Odaberite Brisati.
- Potvrdite s OK.

Podsjetnik minuta je poništen.

Glavni izbornik i podizbornici

Izbornik	Predložena vrijednost	Raspon
Načini rada		
Vrući zrak plus 	160 °C	30–250 °C
Gornji i donji grijač 	180 °C	30–280 °C
Donji grijač 	190 °C	100–280 °C
Automatsko pečenje 	160 °C	100–230 °C
Intenzivno pečenje 	170 °C	50–250 °C
Roštilj velike površine 	240 °C	200–300 °C
Roštilj s kruženjem zraka 	200 °C	100–260 °C
Klimatsko pečenje 	160 °C	130–250 °C
Automatski programi 		
Ostali 		
Eco vrući zrak	190 °C	100–250 °C
Odmrzavanje	25 °C	25–50 °C
Uklanjanje kamenca		
Postavke 		

Postupci pripreme jela

- Ukoliko je moguće, koristite automatske programe za pripremu Vašeg jela.
- Iz prostora za pripremu jela izvadite sav pribor koji Vam za postupak pripreme jela nije potreban.
- Odaberite općenito nižu temperaturu navedenu u receptu ili u tablici pripreme te jelo koje pripremate provjerite nakon kratkog vremena.
- Prethodno zagrijte prostor za pripremu jela ako je tako navedeno u receptu ili tablici pripreme.
- Vrata tijekom pripreme po mogućnosti nemojte otvarati.
- Najbolje je koristiti mat, tamne kalupe i posude za pripremu jela koje nisu od reflektirajućih materijala (primjerice emajlirani čelik, vatrostalno staklo ili premazani aluminijski lijev). Svijetli materijali od plemenitog čelika ili aluminijski reflektiraju toplinu, koja tako teže doseže namirnicu koja se priprema. Dno prostora za pripremu jela ili rešetku ne pokrivajte s aluminijskom folijom koja reflektira toplinu.
- Kontrolirajte trajanje pripreme jela, kako biste izbjegli potrošnju energije kod pripreme namirnica. Podesite vrijeme trajanja pripreme jela ili koristite termometar za hranu, ako je raspoloživ.
- Za brojna jela možete koristiti način rada Vrući zrak plus . Njime možete pripremati na nižim temperaturama nego u načinu rada Gornji i donji grijač , jer se toplina odmah raspodjeljuje u prostoru za pripremu jela. Osim toga jelo možete istovremeno pripremati na više razina.
- Eco vrući zrak  je inovativan način rada, prikladan za manje količine poput zamrznute pizze, gotovih zamrznutih peciva ili kolačića iz modlica, ali i za jela od mesa i za pečenje. Pripremate energetski štedljivo s optimalnim korištenjem topline. Prilikom pripreme na jednoj razini štedite do 30 % energije s jednako dobrim rezultatima pripreme. Vrata tijekom pripreme nemojte otvarati.
- Za jela s roštilja po mogućnosti koristite način rada Roštilj s kruženjem zraka . Pri tom jelo pripremate na nižim temperaturama nego u ostalim načinima rada pripreme na roštilju, kod maksimalno podešene temperature.
- Kada je moguće, istovremeno pripremajte više jela. Postavite ih jedno uz drugo ili na različite razine.
- Jela koja ne možete istovremeno pripremati, po mogućnosti pripremajte jedno za drugim, kako biste iskoristili već postojeću toplinu.

Savjeti za uštedu energije

Iskorištavanje preostale topline

- Kod postupaka pripreme jela pri temperaturi višoj od 140°C i vremena pripreme dužeg od 30 minuta temperaturu možete smanjiti oko 5 minuta prije kraja postupka pripreme na najnižu temperaturu koja se može podešiti. Preostala toplina dovoljna je da se jelo do kraja ispeče. Pećnicu ni u kom slučaju nemojte isključiti (pogledajte poglavlje „Sigurnosne napomene”).
- Kada ste za postupak pripreme jela unijeli vrijeme trajanja pripreme, grijanje prostora za pripremu jela se samostalno isključuje kratko prije završetka postupka. Preostala toplina je dovoljna da se dovrši postupak pripreme jela.
- Kada želite katalitički emajlirane dijelove osloboditi od zaprljanja od ulja i masnoće, pokrenite postupak čišćenja najbolje odmah nakon postupka pripreme. Postojeća preostala toplina smanjuje potrošnju energije.

Prilagodba postavki

- Kako biste smanjili potrošnju energije, za upravljačke elemente odaberite postavku Zaslون | QuickTouch | Isključiti.
- Za osvjetljenje prostora za pripremu jela odaberite postavku Osvjetljenje | Isključiti ili Uključeno na 15 sek. Osvjetljenje prostora za pripremu u svakom trenutku možete ponovno uključiti pomoću senzorske tipke .

Način uštede energije

Kada se ne odvija postupak pripreme jela i ne slijedi daljnje upravljanje, pećnica se za uštedu energije automatski isključuje. Prikazuje se aktualno vrijeme ili se zaslon zatamnjuje (pogledajte poglavlje „Postavke”).

- Uključite pećnicu.

Prikazuje se glavni izbornik.

- Umetnite namirnice u prostor za pripremu jela.
- Odaberite željeni način rada.

Prvo se pojavljuje način rada i potom preporučena temperatura.

- Po potrebi promijenite preporučenu temperaturu.

Preporučena temperatura preuzima se u roku od par sekundi. Temperaturu možete naknadno promijeniti strelicama.

- Potvrdite s *OK*.

Prikazuje se stvarna temperatura i počinje faza zagrijavanja.

Možete pratiti povećanje temperature.

Kad se postigne odabrana temperatura, oglašava se zvučni signal.

- Nakon postupka pripreme jela odaberite senzorsku tipku odabranog načina rada, kako biste završili postupak pripreme.
- Izvadite namirnice iz prostora za pripremu jela.
- Isključite pećnicu.



Promjena vrijednosti i postavki za postupak pripreme jela

Dok se odvija postupak pripreme jela ovisno o načinu rada možete promijeniti vrijednosti ili postavke za taj postupak pripreme.

Ovisno o načinu rada možete promijeniti sljedeće postavke:

- Temperatura
- Vrijeme prip.
- Završetak u
- Početak u

Promjena temperature

Preporučenu temperaturu možete trajno podesiti u skladu s Vašim osobnim navikama pripreme putem *Ostali*  | Postavke  | Preporučene temperature.

- Odaberite tipku sa strelicom \wedge ili \vee ili prijedite prstom udesno ili ulijevo u području **|||||**.

Potrebna temperatura se pojavljuje na zaslonu.

- Područjem za navigaciju promijenite potrebnu temperaturu.

Temperatura se mijenja u koracima po 5°C.

- Potvrdite s *OK*.

Postupak pripreme dalje se odvija s promijenjenom potrebnom temperaturom.

Upravljanje

Podешavanje vremena pripreme



Na rezultat pripreme jela može negativno utjecati ako između umetanja namirnice koja se priprema i početka pripreme protekne dulje vrijeme. Svježe namirnice mogu promijeniti boju ili se čak pokvariti.

Kod pečenja, tijesto bi se moglo isušiti a djelovanje sredstva za dizanje tijesta oslabiti.



Odaberite što kraće vrijeme do početka postupka pripreme.

Umetnuli ste namirnicu u prostor za pripremu jela, odabrali ste način rada i potrebne postavke kao primjerice temperaturu.

Unosom Vrijeme prip., Završetak u ili Početak u putem senzorske tipke  možete automatski isključiti ili uključiti i isključiti postupak pripreme jela.



- Vrijeme prip.
Podешavate vrijeme koje je potrebno za pripremu jela. Po isteku ovog vremena prostor za pripremu jela se automatski isključuje. Maksimalno vrijeme pripreme, koje se može podesiti, ovisi o odabranom načinu rada.
 - Završetak u
Određujete vrijeme kada postupak pripreme jela treba završiti. Osvjetljenje prostora za pripremu jela se u tom trenutku automatski isključuje.
 - Početak u
Ova se funkcija prikazuje u izborniku tek kada ste podesili Vrijeme prip. ili Završetak u. Pomoću Početak u podешavate vrijeme kada postupak pripreme jela treba započeti. Osvjetljenje prostora za pripremu jela se u tom trenutku automatski uključuje.
- Odaberite senzorsku tipku .
 - Podesite željena vremena.
 - Potvrdite s OK.
 - Odaberite senzorsku tipku  kako biste se vratili u izbornik odabranog načina rada.

Promjena podešenog vremena pripreme

- Odaberite senzorsku tipku .
- Odaberite željeno vrijeme.
- Potvrdite s *OK*.
- Odaberite *Izmijeniti*.
- Promijenite podešeno vrijeme.
- Potvrdite s *OK*.
- Odaberite senzorsku tipku  kako biste se vratili u izbornik odabranog načina rada.

Postavke se brišu kod nestanka električnog napajanja.

Brisanje podešenog vremena pripreme

- Odaberite senzorsku tipku .
- Odaberite željeno vrijeme.
- Potvrdite s *OK*.
- Odaberite *Brisati*.
- Potvrdite s *OK*.
- Odaberite senzorsku tipku  kako biste se vratili u izbornik odabranog načina rada.

Ako obrišete *Vrijeme prip.*, također se brišu podešena vremena za *Završetak u* i *Početak u*.

Ukoliko obrišete *Završetak u* ili *Početak u* postupak pripreme jela započinje s podešenim vremenom pripreme.

Prekid postupka pripreme

- Odaberite senzorsku tipku odabranog načina rada ili senzorsku tipku .
- Kad se pojavi *Prekid postupka* potvrdite s *OK*.

Potom se isključuje grijanje prostora za pripremu jela i osvjetljenje istog. Podešeno vrijeme trajanja pripreme se briše.





Prikazuje se glavni izbornik.

Upravljanje

Prethodno zagrijavanje prostora za pripremu jela



Funkcija **Booster** služi za brzo zagrijavanje prostora za pripremu jela u pojedinim načinima rada.





Prethodno zagrijavanje prostora za pripremu jela potrebno je samo za malobrojne pripreme jela.

- Većinu pripremljenih jela možete staviti u hladan prostor za pripremu jela kako bi se iskoristila toplina već i tijekom faze zagrijavanja.
- Prethodno zagrijte prostor za pripremu jela kod sljedećih priprema i načina rada:
 - Tamnih tijesta kao i rozbifa i filea u načinima rada **Vrući zrak plus** , **Klimatsko pečenje**  i **Gornji i donji grijač** 
 - Kolača i peciva s kratkim vremenima pripreme (do oko 30 minuta) kao i osjetljivog tijesta (npr. biskvit) u načinu rada **Gornji i donji grijač**  (bez funkcije **Booster**)

Booster

Funkcija **Booster** služi za brzo zagrijavanje prostora za pripremu jela.

Kao tvornička postavka ova je funkcija uključena za sljedeće načine rada (Ostali  | Postavke  | **Booster** | Uključiti):

- Vrući zrak plus 
- Gornji i donji grijač 
- Automatsko pečenje 
- Klimatsko pečenje 

Kada podesite temperaturu iznad 100°C i uključite funkciju **Booster**, prostor za pripremu se pomoću brže faze zagrijavanja zagrijava na podešenu temperaturu. Pri tome se gornji grijač/roštilj, prstenasti grijač i ventilator istovremeno uključuju.

Osjetljiva tijesta (primjerice biskvit, sitna peciva) s funkcijom **Booster** prebrzo potamne odozgo.

Kod ovih priprema isključite funkciju **Booster**.

Isključivanje **Booster** za postupak pripreme

- Odaberite postavku **Booster** | Isključiti, prije no što odaberete željeni način rada.

Funkcija **Booster** isključena je tijekom faze zagrijavanja. Samo pripadajući grijači za odabrani način rada prethodno zagrijavaju prostor za pripremu.

Ukoliko se ponovno želite pokrenuti postupak pripreme s funkcijom **Booster**, odaberite postavku **Booster** | Uključiti, kako biste ponovno uključili funkciju.

Vaša pećnica je opremljena sustavom za regulaciju vlažnosti kod pripreme jela. Kod pečenja ili pripreme jela u načinu rada Klimatsko pečenje  jamči se optimalan dovod pare i ventilacije za ravnomjeran rezultat pripreme.

Prvo odaberite način rada

Klimatsko pečenje .

Nakon odabira načina rada podesite temperaturu te odredite način i broj dodavanja pare (Auto dodavanje pare, 1 mlaz pare, 2 mlaza pare ili 3 mlaza pare).

Kroz cijev koja se nalazi na lijevoj strani ispod upravljačke ploče svježa voda ulazi u sustav isparavanja.

Druge tekućine mogu dovesti do oštećenja pećnice.

Kod postupaka pripreme jela s regulacijom vlažnosti, upotrebljavajte isključivo vodovodnu vodu.

Za vrijeme pripreme jela voda u obliku pare ulazi u prostor za pripremu jela. Otvori za dovod pare nalaze se na stražnjem lijevom kutu gornje stjenke prostora za pripremu jela.

Prikladne namirnice

Jedno dodavanje pare traje oko 5–8 minuta. Broj i trenutak mlazova pare ovisi o namirnicama koje se pripremaju:

- Kod **dizanog tijesta** bolji rezultat dizanja tijesta postiže se ako se para doda na početku postupka pripreme.
- **Kruh i pecivo** se bolje dižu ako im se para doda na početku. Korica će postati još sjajnija ako se para doda još jednom na kraju postupka pripreme.
- Kod **pečenja masnijeg mesa** dodavanje pare na početku postupka pečenja omogućuje da se meso bolje ispeče.

Priprema s regulacijom vlažnosti nije prikladna za tijesta koja sadrže mnogo vlage, poput kolačića od bjelanjaka. U ovom slučaju kod pečenja se mora provesti proces sušenja.

Savjet: Priložene recepte ili Miele@mobile aplikaciju koristite kao početnu točku.

Klimatsko pečenje

Početak postupka pripreme s Klimatsko pečenje

Skupljanje vlage na unutrašnjoj strani vrata tijekom dodavanja pare je normalno. Ta vlaga isparava tijekom postupka pripreme jela.

- Pripremite namirnice i umetnite ih u prostor za pripremu jela.
- Odaberite Klimatsko pečenje .

Prikazuje se preporučena temperatura (160°C).

Podešavanje temperature

- Po potrebi promijenite preporučenu temperaturu.
- Potvrdite s *OK*.

Prikazuje se odabir za dodavanje pare.

Odabir dodavanja pare

- Ako želite da pećnica nakon faze zagrijavanja automatski pokreće dodavanje pare odaberite *Auto dodavanje pare*.
- Ako u određenom trenutku želite jednom ili više puta sami ispustiti mlaz pare, odaberite 1 mlaz pare, 2 mlaza pare ili 3 mlaza pare.
- Potvrdite s *OK*.

Ako želite pripremati namirnice, kao što su primjerice kruh ili peciva, paru je najbolje samostalno dodavati. Prvo dodavanje pare vršite odmah nakon što ste stavili namirnicu.

Kod odabira više od jednog mlaza pare, drugi bi se mlaz pare trebao aktivirati najranije pri temperaturi u prostoru za pripremu jela od najmanje 130°C.

Javlja se zahtjev za usisavanjem tekućine.

Priprema vode i početak postupka usisavanja

- Posudu napunite s potrebnom količinom vode iz slavine
- Otvorite vrata.
- Preklopote cijev za punjenje lijevo ispod upravljačke ploče prema naprijed.

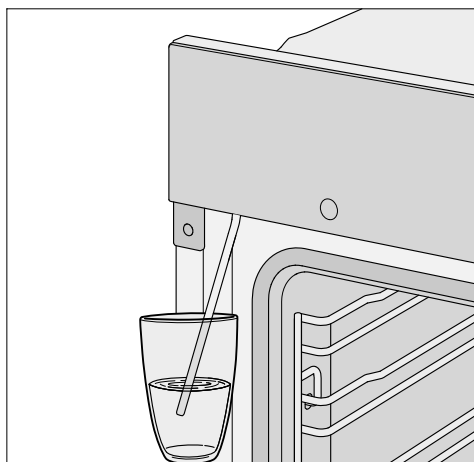

- Cijev za punjenje uronite u posudu s vodom iz slavine.
- Potvrdite s *OK*.

Postupak usisavanja se pokreće.

Količina vode koja se stvarno usiše može biti manja od tražene tako da u posudi ostaje ostatak tekućine.

Postupak usisavanja možete u svakom trenutku prekinuti ili ponovno nastaviti odabirom tipke OK.

- Nakon postupka usisavanja uklonite posudu i zatvorite vrata.

Još jednom se čuje kratak šum pumpe. Usisava se preostala voda iz cijevi za punjenje.

Uključuje se grijanje prostora za pripremu jela i ventilator za hlađenje. Prikazuje se potrebna i stvarna temperatura.

Možete pratiti povećanje temperature. Kad se postigne odabrana temperatura, oglašava se zvučni signal.

Ispuštanje mlaza pare

 Opasnost od ozljede uslijed vodene pare.

Vodena para može izazvati jake opekline.

Osim toga nakupljanje vodene pare na upravljačkoj ploči produljuje vrijeme reagiranja senzorskih tipki i zaslona na dodir.

Ne otvarajte vrata tijekom mlazova pare.

Auto dodavanje pare

Nakon faze zagrijavanja automatski se ispušta mlaz pare.

Voda isparava u prostor za pripremu jela. Na zaslonu se prikazuje .

Nakon dodavanja pare gasi se .

- Ispecite jelo do kraja.



1 mlaz pare, 2 mlaza pare ili 3 mlaza pare

Paru možete sami dodavati, čim senzorska tipka  svijetli.

Pričekajte da se pećnica zagrije kako bi se vodena para ravnomjerno rasporedila u zagrijanom prostoru za pripremu jela.



Savjet: Vežano za trenutak mlaza pare, orijentirajte se prema receptu u priloženoj kuharici ili Miele@mobile aplikaciji. Kao podsjetnik za navedeno koristite funkciju Podsjetnik minuta .

- Odaberite senzorsku tipku .

Mlaz pare je ispušten. Na zaslonu se pojavljuje , a senzorska tipka  se gasi.

Klimatsko pečenje

- Postupite na odgovarajući način kako biste paru dodali idući puta kad zasvijetli senzorska tipka .

Nakon zadnjeg dodavanja pare gase se senzorske tipke  i  na zaslonu.

- Ispecite jelo do kraja.

Isparavanje pr. vode

Kod postupka pripreme jela s regulacijom vlažnosti, koji se odvija bez prekida, u sustavu ne ostaje voda. Voda sasvim ispari tijekom mlazova pare.

Ako se postupak pripreme jela s regulacijom vlažnosti prekine ručno ili zbog nestanka električne energije, u sustavu preostaje voda koja još nije isparila.

Prilikom sljedećeg korištenja Klimatsko pečenje  ili automatskog programa s regulacijom vlažnosti prikazuje se Isparavanje pr. vode.

- Isparavanje preostale vode po mogućnosti pokrenite odmah kako bi se kod sljedećeg postupka pripremanja jela koristila isključivo svježa voda.

 Opasnost od ozljede uslijed vodene pare.

Vodena para može izazvati jake opekline.

Ne otvarajte vrata tijekom mlazova pare.

Isparavanje preostale vode može, ovisno o količini vode, trajati i do oko 30 minuta.

Prostor za pripremu jela se zagrijava te se isparava preostala voda, kako bi se sakupila vlaga u prostoru za pripremu i na vratima.

- Uklonite vlagu u prostoru za pripremu jela i na vratima odmah nakon što se prostor za pripremu jela ohladi.

Isparavanje preostale vode odmah nakon pripreme

 Opasnost od ozljede uslijed vodene pare.

Vodena para može izazvati jake opekline.

Ne otvarajte vrata tijekom mlazova pare.

- Odaberite neki način rada ili automatski program s regulacijom vlažnosti.

Prikazuje se pitanje Isparavanje pr. vode.

- Potvrdite s *OK*.

Pojavljuje se vrijeme.

Počinje isparavanje preostale vode. Možete pratiti tijek.

Navedeno vrijeme ovisi o količini vode koja se nalazi u sustavu isparavanja. Tijekom postupka isparavanja preostale vode sustav može korigirati navedeno vrijeme ovisno o stvarnoj količini prisutne vode.

Na kraju isparavanja preostale vode oglašava se signal i prikazuje se *Završeno*.

Sada možete provesti postupak pripreme jela s nekim načinom rada ili automatskim programom s regulacijom vlažnosti.

Kod isparavanja preostale vode u prostoru za pripremu jela i na vratima se skuplja vlaga. Potrebno ju je ukloniti odmah nakon što se prostor za pripremu jela ohladi.

Preskakanje isparavanja preostale vode

U vrlo nepovoljnim okolnostima kod daljnjeg usisavanja vode može doći do prelijevanja sustava isparavanja u prostor za pripremu jela.

Po mogućnosti nemojte prekidati isparavanje preostale vode.

- Odaberite neki način rada ili automatski program s regulacijom vlažnosti.

Prikazuje se Isparavanje pr. vode.

- Odaberite *Preskočiti*.

Sada možete provesti postupak pripreme jela s nekim načinom rada ili automatskim programom s regulacijom vlažnosti.

Kod sljedećeg odabira načina rada ili automatskog programa s regulacijom vlažnosti, kao i pri isključivanju pećnice ponovno ćete trebati provesti isparavanje preostale vode.

Automatski programi

Brojni automatski programi vode praktično i sigurno do optimalnih rezultata pripreme.

Kategorije

Automatski programi  su zbog bolje preglednosti razvrstani po kategorijama. Jednostavno odaberite automatski program koji je odgovarajući za jelo koje pripremate i slijedite upute na zaslonu.

Uporaba automatskih programa

■ Odaberite Automatski programi .

Pojavljuje se popis za odabir.

■ Odaberite željenu kategoriju (primjerice Kolači).

Prikazuju se automatski programi koje imate na raspolaganju u odabranoj kategoriji.

■ Odaberite željeni automatski program.

■ Slijedite upute na zaslonu.

Napomene za primjenu

- Kao pomoć kod korištenja automatskih programa poslužit će Vam isporučeni recepti. S istim automatskim programom mogu se pripremati i jela prema sličnim receptima, ali s drugačijim količinama.
- Nakon postupka pripreme jela pričekajte da se prostor za pripremu jela prvo ohladi na sobnu temperaturu prije nego što pokrenete automatski program.
- Kod nekih se automatskih programa pećnica mora unaprijed zagrijati prije nego što se jelo umetne u prostor za pripremu jela. Na zaslonu se prikazuje odgovarajuća napomena s podatkom o vremenu.
- Kod nekih je automatskih programa nakon određenog vremena potrebno dodati tekućinu. Na zaslonu se prikazuje odgovarajuća napomena s podatkom o vremenu (npr. za dodavanje tekućine).
- Prikaz trajanja automatskog programa predstavlja samo okvirnu vrijednost. Trajanje programa može se, ovisno o postupku pripreme jela, skratiti ili produžiti. Na promjenu trajanja može utjecati i početna temperatura mesa.

U ovom ćete poglavlju pronaći informacije za sljedeće primjene:

- Odmrzavanje
- Priprema jela na niskim temperaturama
- Ukuhavanje
- Duboko zamrznuti proizvodi/Gotova jela

Odmrzavanje

Kada se namirnica nježno odmrzava, vitamini i hranjivi sastojci ostaju očuvani.

- Odaberite Ostali .
- Odaberite Odmrzavanje.
- Eventualno promijenite preporučenu temperaturu.

Regulira se cirkuliranje zraka u prostoru za pripremanje jela i zamrznuta namirnica se sporo odmrzava.

 **Opasnost od infekcije zbog stvaranja klica.**

Klice poput salmonele mogu izazvati teška trovanja hranom.

Kod odmrzavanja ribe i mesa (pogotovo peradi) vodite računa o čistoći.

Tekućinu koja je nastala prilikom odmrzavanja, ne smijete koristiti.

Obradite namirnice odmah nakon odmrzavanja.

Savjeti

- Zamrznute namirnice odmrzavajte bez ambalaže na univerzalnom limu ili u zdjeli.
- Za odmrzavanje peradi koristite univerzalni lim s položenom rešetkom. Tako namirnica koja se odmrzava ne leži u tekućini od odmrzavanja.
- Meso, perad ili riba ne moraju prije pripreme biti u potpunosti odmrznuti. Dovoljno je da se odmrzne površinski sloj. Površinski sloj tada postaje dovoljno mekan da može upiti začine.

Dodatne primjene

Priprema jela na niskim temperaturama

Priprema na niskim temperaturama je idealna za osjetljive komade govedine, svinjetine, teletine i janjetine koji se trebaju pripremiti precizno do u stupanj.

Najprije kratko zapecite meso na vrlo visokoj temperaturi i sa svih strana ravnomjerno.

Potom meso stavite u prethodno zagrijan prostor za pripremu jela, gdje će se na nižoj temperaturi i kod duljeg vremena pripreme do kraja ispeći nježno i blago.

Meso se pritom opušta. Sok u unutrašnjosti počinje cirkulirati i ravnomjerno se raspoređuje sve do vanjskih slojeva.

Pečeno meso je mekano i sočno.

- Upotrebljavajte samo dobro omekšano svježije meso bez žila i masnih rubova. Kostí treba prethodno izvaditi.
- Kada meso želite zapeći, koristite masnoću koja se može zagrijati na visokim temperaturama (primjerice rastopljen maslac, biljno ulje).
- Nemojte prekrivati meso tijekom pripreme.

Vrijeme pripreme iznosi oko 2-4 sata te ovisi o težini, veličini i željenom stupnju pripreme komada mesa.

- Čim je postupak pripreme gotov, meso se može odmah narezati. Vrijeme mirovanja nije potrebno.
- Održavajte meso toplim u prostoru za pripremu, dok se ne posluži. Rezultat njegove pripreme neće biti narušen.
- Posložite meso na prethodno zagrijane tanjure i poslužite s vrlo vrućim umakom kako se ne bi prebrzo ohladilo. Meso ima optimalnu temperaturu za posluživanje.

Korištenje Gornji i donji grijač

Orijentirajte se prema podacima navedenim u tablicama za pripremu na kraju ovog dokumenta.

Koristite univerzalni lim s položenom rešetkom.
Kod prethodnog zagrijavanja isključite funkciju **Booster**.

- Umetnite univerzalni lim s rešetkom u razinu 2.
- Odaberite način rada Gornji i donji grijač  i temperaturu od 120°C bez funkcije **Booster**.
- Prostor za pripremu jela, rešetku i univerzalni lim prethodno zagrijavajte oko 15 minuta.
- Dok se prostor za pripremu jela zagrijava zapecite meso sa svih strana na ploči za kuhanje.

 Opasnost od opekline vrućim površinama.

Pećnica se zagrijava tijekom rada. Možete se opeći o grijače, prostor za pripremu jela i pribor.

Za umetanje ili vađenje vrućih jela ili za vrijeme bilo kakvih postupaka u vrućem prostoru za pripremu jela, navucite kuhinjske rukavice.

- Zapečeno meso položite na rešetku.
- Temperaturu smanjite na 100°C (pogledajte poglavlje „Tablice za pripremu jela“).
- Ispecite meso do kraja.

Dodatne primjene

Ukuhavanje

 Opasnost od infekcije zbog stvaranja klica.

Prilikom ukuhavanja mahunarki i mesa mogu se stvoriti spore botulinum toksina, što dovodi do ozbiljnog trovanja. Ove se spore ubijaju daljnjim zagrijavanjem unutar 2 dana nakon prvog vrenja.

Mahunarke i meso nakon hlađenja **uvijek** zakuhajte još jednom.

 Opasnost od ozljeda previsokim tlakom u zatvorenim visokim posudama i konzervama.

U zatvorenim se limenkama prilikom ukuhavanja ili zagrijavanja stvara previsoki tlak zbog čega mogu prsnuti.

Ne ukuhavajte i ne zagrijavajte visoke posude i limenke.

Priprema voća i povrća

Podaci vrijede za 6 staklenki s 1 l sadržaja.

Koristite samo posebne staklenke koje možete nabaviti u specijaliziranim prodavaonicama (staklenke za ukuhavanje ili staklenke s navojnim poklopcem). Koristite samo besprijeorne staklenke i gumene brtve.

- Isperite staklenke prije ukuhavanja s vrućom vodom te ih napunite do maksimalno 2 cm ispod ruba.
- Univerzalni lim umetnite na razinu 2 te na njega postavite staklenke.
- Odaberite način rada Vrući zrak plus  i temperaturu od 160-170°C.
- Pričekajte dok se u staklenkama ne pojave mjehurići (dok u staklenkama nastanu ravnomjerni mjehurići).



Na vrijeme smanjite temperaturu kako bi izbjegli prekuhavanje.

Ukuhavanje voća i krastavaca

- Čim vidite mjehuriće u staklenkama, podesite temperaturu naknadnog zagrijavanja te ostavite staklenke da se zagrijavaju u prostoru za pripremu za određeno vrijeme.

Ukuhavanje povrća

- Čim vidite mjehuriće u staklenkama, podesite temperaturu ukuhavanja te kuhajte povrće za određeno vrijeme.
- Nakon ukuhavanja, podesite temperaturu naknadnog zagrijavanja te ostavite staklenke da se zagrijavaju u prostoru za pripremu za određeno vrijeme.

		
Voće	-/-	30°C 25–35 min
Krastavci	-/-	30°C 25–30 min
Cikla	120°C 30–40 min	30°C 25–30 min
Mahune (zele- ne, žute)	120°C 90–120 min	30°C 25–30 min

 temperatura i vrijeme ukuhavanja, čim se vide mjehurići

 temperatura i vrijeme naknadnog zagrijavanja

Vađenje staklenki nakon ukuhavanja

 Opasnost od ozljede o vruće površine.
Staklenke su nakon ukuhavanja jako vruće.
Kada vadite staklenke navucite kuhinjske rukavice.

- Izvadite staklenke iz prostora za pripremu jela.
- Ostavite ih da odstoje oko 24 sata pokrivene krpom na mjestu bez puha.
- Mahunarke i meso nakon hlađenja unutar 2 dana **uvijek** zakuhajte još jednom.
- Kod staklenki za ukuhavanje uklonite poklopce te zatim provjerite jesu li sve staklenke zatvorene.

Ponovno ukuhajte otvorene staklenke ili ih pohranite na hladno te ukuhano voće ili povrće odmah konzumirajte.

- Provjeravajte staklenke tijekom pohrane. Ako su se staklenke otvorile tijekom vremena skladištenja ili se poklopac izdigao i prilikom otvaranja nije „puknuo”, bacite sadržaj staklenke.

Dodatne primjene

Duboko zamrznuti proizvodi/ Gotova jela

Savjeti za kolače, pizzu i baguette

- Pecite kolače, pizzu ili baguette na rešetki na koju ste položili papir za pečenje.
Kod pripreme duboko zamrznutih namirnica lim za pečenje ili univerzalni lim mogu se tako jako deformirati, da se vrući eventualno više ne mogu izvaditi iz prostora za pripremu jela. Svako iduće korištenje za posljedicu će imati daljnju deformaciju.
- Od temperatura navedenih na pakiranju odaberite onu nižu.

Savjeti za pomfrit, krokete i slično

- Ove duboko zamrznute proizvode možete peći na limu za pečenje ili univerzalnom limu.
Za nježno pečenje tih duboko zamrznutih proizvoda postavite ispod papir za pečenje.
- Od temperatura navedenih na pakiranju odaberite onu nižu.
- Nekoliko puta okrenite namirnicu koju pripremate.

Priprema duboko zamrznutih proizvoda/gotovih jela

Nježna obrada namirnica pogoduje Vašem zdravlju.

Pecite kolače, pizzu, pomfrit i slično samo dok ne poprime zlatnožutu boju, a ne do tamno smeđe boje.

- Odaberite način rada i temperaturu navedenu na pakiranju.
- Prethodno zagrijte prostor za pripremu jela.
- Jelo umetnite u prethodno zagrijan prostor za pripremu jela, na razinu koja je preporučena na pakiranju.
- Jelo provjerite nakon kraćeg vremena od onih koje se preporučuju na pakiranju.

Nježna obrada namirnica pogoduje Vašem zdravlju.

Pecite kolače, pizzu, pomfrit i slično samo dok ne poprime zlatnožutu boju, a ne do tamno smeđe boje.

Savjeti za pečenje

- Podesite vrijeme pripreme. Kod pečenja kolača početak se ne bi trebao prerano unaprijed odabrati. Tijesto bi se moglo isušiti, a djelovanje sredstva za dizanje tijesta oslabiti.
- Općenito, možete koristiti rešetku, lim za pečenje, univerzalni lim i svaki kalup za pečenje od materijala otpornog na temperaturu.
- Izbjegavajte svijetle kalupe s tankim stjenkama od sjajnog materijala jer svijetli kalupi utječu na neravnomjernu i slabu zapečenost. Jelo se u nepovoljnim okolnostima neće ispeći.
- Kolače u duguljastim četvrtastim ili izduženim kalupima stavite poprečno u pećnicu kako bi se postigla optimalna raspodjela topline u kalupu i ravnomjerni rezultat pečenja.
- Kalupe za pečenje uvijek stavljajte na rešetku.
- Pecite voćne kolače i visoke kolače na univerzalnom limu.

Korištenje papira za pečenje

Miele pribor, poput univerzalnog lima, oplemenjen je PerfectClean slojem (pogledajte poglavlje „Pribor“). Površine oplemenjene PerfectClean slojem načelno se ne trebaju podmazivati ili oblagati papirom za pečenje.

- Koristite papir za pečenje kod pečenja lužnatog peciva jer natronska lužina koja se upotrebljava kod pripreme tijesta može oštetiti površinu oplemenjenu PerfectClean slojem.
- Koristite papir za pečenje kod pečenja biskvita, beze kora, makrona i sličnog. Ova se tijesta lako zapeku i zalijepe obzirom na veliki udio bjelanjka.
- Koristite papir za pečenje kod pripreme zamrznutih proizvoda na rešetki.

Napomene o tablicama za pečenje

Tablice za pečenje naći ćete na kraju ovog dokumenta.

Odabir temperature 🌡️

- Načelno treba odabrati nižu temperaturu. Kod temperatura viših od navedenih skraćuje se vrijeme pripreme, no jelo može biti vrlo neravnomjerno zapečeno, a namirnica možda nije posvuda dobro pečena.

Odabir vremena pripreme ⌚

Ako nije drugačije navedeno u tablicama za pečenje, vrijeme vrijedi za prethodno nezagrijanu pećnicu. Ako je prostor za pripremu jela prethodno zagrijan, vrijeme se skraćuje oko 10 minuta.

- Općenito nakon nekog vremena provjerite je li jelo pečeno. Ubodite drvene čačkalice u tijesto.

Ukoliko na čačkalici ne ostaju vlažni tragovi tijesta, tada je namirnica pečena.

Pečenje

Napomene za načine rada

Pregled načina rada s pripadajućim predloženim vrijednostima pronaći ćete u poglavlju „Glavni izbornik i podizbornici“.

Korištenje Automatski programi

- Slijedite upute na zaslону.

Korištenje Vrući zrak plus

Možete peći na nižim temperaturama umjesto u načinu rada Gornji i donji grijač , jer se toplina odmah raspoređuje u prostoru za pripremu jela.

Koristite ovaj način rada kada pečete istovremeno na više razina.

- 1 razina: umetnite namirnice na razinu 2.
- 2 razine: umetnite namirnice na razine 1+3 ili 2+4.
- 3 razine: umetnite namirnice na razine 1+3+5.

Savjeti

- Kada pečete istovremeno na više razina, univerzalni lim umetnite najniže.
- Vlažno pecivo i kolače pecite istovremeno na maksimalno 2 razine.

Korištenje Klimatsko pečenje

Ovaj način rada koristite sa željenim načinom grijanja za pečenje s regulacijom vlažnosti.

- Umetnite namirnice na razinu 2.

Korištenje Intenzivno pečenje

Ovaj način rada koristite za pečenje kolača s vlažnim nadjevom.

Ovaj način rada **nemojte** koristiti za pečenje tankog peciva.

- Umetnite kolače na razinu 1 ili 2.

Korištenje Gornji i donji grijač

Prikladni su mat i tamni kalupi za pečenje od crnog lima, tamnog emajla, zatamnjenog bijelog lima, mat aluminijski, stakleno posuđe otporno na temperaturu i oslojeni kalupi.

Ovaj način rada koristite za pripremu tradicionalnih recepata. Za recepte iz starijih kuharica podesite temperaturu za 10°C niže od one koja je navedena u receptu. Vrijeme pripreme se ne mijenja.

- Umetnite namirnice na razinu 1 ili 2.

Korištenje Eco vrući zrak

Ovaj način rada koristite za pečenje manjih količina poput zamrznute pizze, gotovih zamrznutih peciva ili energetski štedljivo pečenje kolačića iz modlica.

- Umetnite namirnice na razinu 2.

Savjeti za pečenje

- Možete upotrijebiti svako posuđe od materijala otpornog na temperaturu poput pekača, dublje posude za pečenje, staklenog kalupa, crijeva ili vrećice za pečenje, glinenog lonca, univerzalnog lima, rešetke i/ili lima za roštilj i pečenje (ukoliko je raspoloživ) na univerzalnom limu.
- **Prethodno zagrijavanje** prostora za pripremu je potrebno samo kod pripreme rozbifa i filea. Općenito prethodno zagrijavanje nije potrebno.
- Za pečenje mesa koristite **zatvorenu posudu**, poput pekača. Meso ostaje sočno iznutra. Prostor za pripremu jela ostaje čišći nego kod pečenja na rešetki. Ostaje dovoljno soka od pečenja za pripremu umaka.
- Kada koristite **crijevo ili vrećicu za pečenje**, obratite pažnju na informacije na pakiranju.
- Kada za pečenje koristite **rešetku ili otvorenu posudu za pečenje**, možete nemasno meso premazati masnoćom, obložiti slaninom ili špikati.
- Meso **začinite** te položite u posudu za pečenje. Obložite ga komadićima maslaca ili margarina ili ga prelijte uljem ili masti. Kod velikog pečenja bez masnoće (2–3 kg) i masne peradi dodajte oko 1/8 l vode.
- Tijekom pečenja nemojte dodavati previše tekućine. U suprotnom se meso neće dovoljno **zapeći** izvana. Smeđa boja dobiva se na kraju postupka pripreme. Meso će dobiti dodatnu intenzivnu smeđu boju ako nakon polovice vremena pripreme s posude skinete poklopac.





- Po završetku pečenja izvadite jelo iz prostora za pripremu jela, pokrijte ga te pričekajte **period mirovanja** od oko 10 minuta. Tako će kod rezanja izaći manje soka od pečenja.
- **Perad** će dobiti hrskavu koru ako se 10 minuta prije kraja postupka pripreme premaže vodom s malo soli.

Napomene o tablicama za pečenje

Tablice za pečenje naći ćete na kraju ovog dokumenta.

- Poštujte navedena temperaturna područja, razine i vremena. Kod njihovog određivanja uzete su u obzir različite posude za pečenje, komadi mesa i navike kod pečenja.

Odabir temperature

- Načelno treba odabrati nižu temperaturu. Kod temperatura viših od navedenih meso potamni, no ne ispeče se.
- Za Vrući zrak plus , Klimatsko pečenje  i Automatsko pečenje  odaberite oko 20°C nižu temperaturu nego kod Gornji i donji grijač .
- Kod komada mesa koji su teži od 3 kg odaberite 10 °C nižu temperaturu od one navedene u tablici za pečenje. Postupak pečenja traje nešto dulje, ali meso će se ravnomjerno ispeći i neće dobiti predebelu koru.
- Kod pečenja na rešetki podesite oko 10°C nižu temperaturu nego kod pečenja u zatvorenoj posudi.

Pečenje

Odabir vremena pripreme

Ako nije drugačije navedeno, vrijeme navedeno u tablici za pečenje vrijedi za prethodno nezagrijanu pećnicu.

■ Vrijeme pripreme određujete na način da, ovisno o vrsti mesa, debljinu pečenja [cm] pomnožite s vremenom po cm visine [min/cm]:

- Govedina/divljač: 15-18 min/cm
- Svinjetina/teletina/janjetina: 12-15 min/cm
- Rozbif/file: 8-10 min/cm

■ Općenito nakon nekog vremena provjerite je li jelo pečeno.

Savjeti

- Vrijeme pripreme se produžuje kod duboko zamrznutog mesa za oko 20 minuta po kili.
- Duboko zamrznuto meso težine do oko 1,5 kg možete peći bez prethodnog odmrzavanja.

Napomene za načine rada

Pregled načina rada s pripadajućim predloženim vrijednostima pronaći ćete u poglavlju „Glavni izbornik i podizbornici”.

Način rada Donji grijač  upotrijebite prije završetka pečenja ako namirnice treba više zapeći s donje strane.



Način rada Intenzivno pečenje  nemojte koristiti za pečenje, jer sok od pečenja postane previše taman.

Korištenje Automatski programi

■ Slijedite upute na zaslonu.

Korištenje Vrući zrak plus ili Automatsko pečenje

Ovi načini rada su prikladni za pečenje jela od mesa, ribe i peradi sa zapečenom koricom kao i za pečenje rozbifa i filea.

Možete pripremati na nižim temperaturama u načinu rada Vrući zrak plus  umjesto u načinu rada Gornji i donji grijač , jer se toplina odmah raspoređuje u prostoru za pripremu jela.

U načinu rada Automatsko pečenje  prostor za pripremu jela se tijekom faze prženja prvo zagrijava na visoku temperaturu za prženje (oko 230°C). Čim se dosegne ova temperatura, pećnica se samostalno regulira na podešenu temperaturu za pripremu jela (temperaturu kojom se nastavlja pečenje).

■ Umetnite namirnice na razinu 2.

Korištenje Klimatsko pečenje

Ovaj način rada koristite sa željenim načinom grijanja za pečenje s regulacijom vlažnosti.

■ Umetnite namirnice na razinu 2.

Korištenje Gornji i donji grijač

Ovaj način rada koristite za pripremu tradicionalnih recepata. Za recepte iz starijih kuharica podesite temperaturu za 10°C niže od one koja je navedena u receptu. Vrijeme pripreme se ne mijenja.

■ Umetnite namirnice na razinu 2.

Korištenje Eco vrući zrak

Ovaj način rada koristite za pečenje manjih količina ili energetski štedljivo pečenje jela od mesa.

■ Umetnite namirnice na razinu 2.

Priprema jela na roštilju

 Opasnost od ozljede o vruće površine.

Ako roštilj pripremate kod otvorenih vrata vrući zrak koji izlazi iz prostora za pripremu jela ne vodi se i ne hladi automatski preko ventilatora za hlađenje. Upravljački elementi postaju vrući.

Kod pečenja na roštilju zatvorite vrata.

Savjeti za pripremu jela na roštilju

- Za roštilj se preporučuje prethodno zagrijavanje. Gornji grijač/roštilj prethodno zagrijte oko 5 minuta sa zatvorenim vratima.
- Meso operite pod hladnom tekućom vodom i osušite. Komade mesa nemojte soliti prije pečenja na roštilju jer će inače izgubiti sok.
- Nemasno meso možete premazati uljem. Nemojte koristiti druge masnoće jer mogu previše potamniti ili stvaraju dim.
- Tanku ribu i komade ribe očistite i posolite. Možete meso i nakapati limunovim sokom.

- Univerzalni lim koristite s položenom rešetkom ili limom za roštilj i pečenje (ukoliko je raspoloživo). Lim za roštilj i pečenje štiti sok od pečenja mesa od zagorijevanja, kako bi se mogao dalje upotrijebiti.

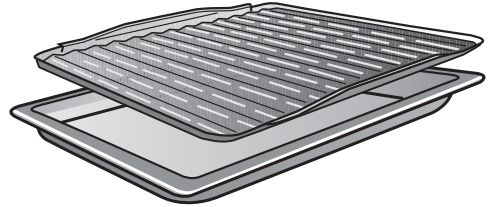
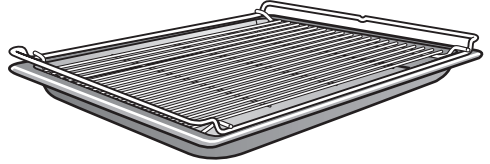

Ne koristite lim za pečenje.

- Za pripremu na roštilju rešetku premažite uljem te na nju položite namirnice.

Priprema jela na roštilju

Napomene o tablicama za pečenje

Tablice za pečenje naći ćete na kraju ovog dokumenta.

- Poštujte navedena temperaturna područja, razine i vremena. Kod njihovog određivanja uzete su u obzir različiti komadi mesa i navike kod pečenja.
- Nakon nekog vremena provjerite jelo.

Odabir temperature 🌡️

- Načelno treba odabrati nižu temperaturu. Kod temperatura viših od navedenih meso potamni, no ne ispeče se.

Odabir razine

- Razinu odaberite ovisno o debljini namirnice.
- Plosnate namirnice umetnite na razinu 3 ili 4.
- Namirnice velikog promjera umetnite na razinu 1 ili 2.

Odabir vremena pripreme ⌚

- Plosnate komade mesa ili ribe pripremajte na roštilju oko 6-8 minuta po strani.
Pazite da komadi budu jednake debljine tako da vrijeme pripreme ne bude različito.
- Općenito nakon nekog vremena provjerite je li jelo pečeno.
- Kod mesa za **provjeru pečenosti** pritisnite žlicu o njega. Tako možete vidjeti koliko je meso pripremljeno.

- **engleski/rosé**
Ako je meso još jako elastično, još je crveno iznutra.
- **srednje**
Ako meso malo popušta, iznutra je ružičasto.
- **jače**
Ako meso još jedva popušta, u potpunosti je pečeno.

Savjet: Ako površina većih komada mesa poprimi intenzivnu smeđu boju, ali unutrašnjost još nije pečena, hranu umetnite na nižu razinu ili pecite dalje pri nižoj temperaturi. Tako površina neće suviše potamniti.

Napomene za načine rada

Pregled načina rada s pripadajućim predloženim vrijednostima pronaći ćete u poglavlju „Glavni izbornik i podizbornici”.

Korištenje Roštilj velike površine 🍖

Ovaj način rada koristite za pečenje većih količina tankih komada na roštilju i ako jelo treba zapeći u velikim posudama.

Cijeli gornji grijač/roštilj postaje užaren, kako bi se proizvela potrebna toplina.

Korištenje Roštilj s kruženjem zraka 🌀

Ovaj način rada je prikladan za pripremu na roštilju namirnice velikog promjera poput pileta.

Za tanke namirnice načelno se preporučuje postavka temperature od 220°C, a za namirnice većeg promjera 180-200°C.

 Opasnost od ozljede o vruće površine.

Pećnica se zagrijava tijekom rada. Možete se opeći o grijače, prostor za pripremu jela i pribor.

Prije ručnog čišćenja pričekajte da se grijači, prostor za pripremu jela i pribor prvo ohlade.

 Opasnost od ozljeda uzrokovanih strujnim udarom.

Para parnog čistača može doprijeti do dijelova pod naponom i uzrokovati kratki spoj.

Za čišćenje nemojte nikada upotrebljavati parni čistač.

Sve vanjske površine mogu se obojiti ili promijeniti boju, ako upotrebljavate neprikladno sredstvo za čišćenje.

Posebno se može oštetiti prednja strana pećnice ukoliko se koriste sredstva za čišćenje pećnica i sredstva za uklanjanje kamenca.

Sve su površine osjetljive na ogrebotine. U određenim okolnostima ogrebotine mogu uzrokovati pucanje staklenih površina.

Odmah uklonite ostatke sredstva za čišćenje.

Neprikladna sredstva za čišćenje

Kako ne biste oštetili površine, za čišćenje nemojte upotrebljavati sljedeće:

- sredstva za čišćenje koja sadrže sodu, amonijak, kiseline ili klor
- sredstva za uklanjanje kamenca na prednjoj strani
- abrazivna sredstva za čišćenje (npr. prašak za ribanje, mlijeko za ribanje, kamen za čišćenje)
- sredstva za čišćenje koja sadrže otapala
- sredstva za čišćenje plemenitog čelika,
- sredstva za čišćenje perilica za posuđe
- sredstva za čišćenje stakla
- sredstvo za čišćenje staklokeramičkih ploča za kuhanje
- grube četke i spužvice za ribanje (npr. spužvice za čišćenje lonaca ili korištene spužvice s ostacima sredstva za ribanje)
- gumice za uklanjanje prljavštine
- oštre metalne strugalice
- čeličnu vunu
- točkasto čišćenje s mehaničkim sredstvima za čišćenje
- sredstvo za čišćenje pećnice
- spirale od plemenitog čelika

Čišćenje i održavanje

Ako nečistoće dulje stoje, u određenim se okolnostima više ne mogu ukloniti. Ako se koriste više puta, a ne očistite svaki put, kasnije čišćenje bi moglo biti otežano.

Nečistoće je najbolje odmah ukloniti.

Pribor nije prikladan za pranje u perilici posuđa.

Savjet: Mrlje od soka od voća i tijesta za kolače, koje se prelilo iz kalupa lakše ćete ukloniti dok je prostor za pripremu jela još topao.

Za praktičnije čišćenje preporučujemo:

- Rastavite vrata.
- Izvadite rešetke za prihvat s FlexiClip teleskopskim vodilicama (ako su raspoložive).
- Rastavite katalitički emajliranu stražnju stjenku.
- Gornji grijač/roštilj preklopite prema dolje.

Uklanjanje normalnih zaprljanja

- Uobičajena zaprljanja najbolje je odmah očistiti toplom vodom, sredstvom za ručno pranje posuđa i čistom spužvastom krpom ili čistom, vlažnom krpom od mikrovlakana.
- Čistom vodom temeljito uklonite ostatke sredstva za pranje. Ovakvo čišćenje je posebno važno za dijelove oplemenjene PerfectClean slojem, jer ostaci sredstva za čišćenje utječu na učinak protiv prljanja hrane.
- Sve površine na kraju osušite mekom krpom.

Čišćenje brtve

Okolo prostora za pripremu jela nalazi se brtva za staklo koja služi kao izolacija prema unutarnjoj strani vrata.

Brtva može ispucati zbog ostataka masnoće.

- Najbolje je da brtvu očistite nakon svake pripreme jela.

Uklanjanje tvrdokornih zaprljanja (osim FlexiClip teleskopskih vodilica)

Zbog sokova od voća koji se prelijevaju ili ostataka od pečenja na površinama mogu nastati trajne promjene u boji ili matirana mjesta. Takve mrlje ne ugrožavaju uporabna svojstva.

Nemojte silom uklanjati te mrlje. Upotrijebite samo opisana pomoćna sredstva.

- Jako zapečene ostatke uklonite strugalicom za staklo ili spiralom od plemenitog čelika (npr. Spontex Spirinett), toplom vodom i sredstvom za ručno pranje posuđa.

Katalitički emajl gubi svojstva samočišćenja uslijed primjene abrazivnih sredstava, grubih četki i spužvica kao i raspršivača za čišćenje pećnica.

Uvijek izvadite katalitički emajlirane dijelove, prije nego što upotrijebite sredstvo za čišćenje pećnica.

Upotreba sredstva za čišćenje pećnice

- Na tvrdokorna zaprljanja na emajliranoj površini oplemenjenoj PerfectClean slojem nanosite Miele sredstvo za čišćenje pećnice. Površina mora biti hladna.

Kada sredstvo za čišćenje pećnice dospije u međuprostore i otvore, kod kasnije kuhanja dolazi do stvaranja jakih mirisa.

Nemojte prskati sredstvo za čišćenje pećnice na gornji dio prostora za pripremu.

Nemojte prskati sredstvo za čišćenje pećnice u međuprostore i otvore bočnih stjenki te stražnje stjenke prostora za pripremu.

- Sredstvo za čišćenje pećnice pustite da djeluje prema uputama na pakiranju.

Sredstva za čišćenje pećnice drugih proizvođača nanose se samo na hladne površine te se ostavljaju djelovati samo 10 minuta.

- Nakon što ste sredstvo pustili da djeluje dodatno možete upotrijebiti grubu stranu spužvice za pranje posuđa.
- Čistom vodom temeljito uklonite ostatke sredstva za pranje.
- Sve površine osušite mekom krpom.

Čišćenje i održavanje

Tvrdokorna zaprljanja na Flexi-Clip teleskopskim vodilicama

Posebna mast FlexiClip teleskopskih vodilica ispire se pranjem u perilici posuđa, čime slabi izvlačenje vodilica.

FlexiClip teleskopske vodilice nikada ne perite u perilici posuđa.

Kod tvrdokornih zaprljanja površine ili kada se kuglični ležaj zalijepi jer se preko njega prolio voćni sok, postupite kako slijedi:

- FlexiClip teleskopske vodilice kratko namočite u otopinu vruće vode i deterdženta (oko 10 minuta). Po potrebi ujedno koristite grubu stranu spužvice za pranje posuđa. Kuglični ležaj možete očistiti mekom četkicom.

Nakon čišćenja može doći do promjene boje, ali time nisu ugrožena uporabna svojstva.

Čišćenje katalitički emajlirane stražnje stjenke

Katalitički emajl se pri visokim temperaturama sam čisti od zaprljanja od prskanog ulja i masti.

Što je viša temperatura, to je postupak djelotvorniji.

Katalitički emajl gubi svojstva samočišćenja uslijed primjene abrazivnih sredstava, grubih četki i spužvica kao i raspršivača za čišćenje pećnica.

Uvijek izvadite katalitički emajlirane dijelove, prije nego što upotrijebite sredstvo za čišćenje pećnica.

Uklanjanje zaprljanja koja su posljedica začina, šećera i sličnoga

- Izvadite stražnju stjenku (pogledajte poglavlje „Čišćenje i održavanje“, odlomak „Rastavljanje stražnje stjenke“).
- Stražnju stjenku očistite ručno s toplom vodom, sredstvom za ručno pranje posuđa i mekom četkom.
- Temeljito isperite stražnju stjenku.
- Stražnju stjenku ostavite da se osuši prije no što ju ponovno postavite.

Uklanjanje zaprljanja od prskanog ulja i masti

- Iz prostora za pripremu jela izvadite sav pribor (uključujući rešetku za prihvat).
- Prije no što pokrenete katalitičko čišćenje, uklonite gruba zaprljanja s unutarnje strane vrata i površina oplemenjenih PerfectClean slojem, kako zaprljanja ne bi sagorjela.
- Odaberite način rada Vrući zrak plus  i 250°C.
- Barem 1 sat zagrijavajte prazan prostor za pripremu jela.

Trajanje ovisi o stupnju zaprljanja.

Ako je katalitički sloj jako zaprljan uljima i mastima, tada se za vrijeme procesa čišćenja može stvoriti film u prostoru za pripremu jela.

 Opasnost od ozljede o vruće površine.

Pećnica se zagrijava tijekom rada. Možete se opeći o grijače i prostor za pripremu jela.

Prije ručnog čišćenja pričekajte da se grijači i prostor za pripremu jela prvo ohlade.

- Unutarnju stranu vrata i prostor za pripremu jela očistite toplom vodom, sredstvom za ručno pranje posuđa i čistom spužvastom krpom ili čistom, vlažnom krpom od mikrovlakana.

Svako sljedeće zagrijavanje pri visokim će temperaturama postepeno ukloniti još postojeća zaprljanja.

Čišćenje i održavanje

Uklanjanje kamenca

Ovisno o tvrdoći vode potrebno je redovito uklanjati kamenac iz sustava isparavanja.

Postupak uklanjanja kamenca možete izvršiti u bilo koje vrijeme.

Nakon određenog broja pripreme jela dobivate automatsku poruku da uklonite kamenac iz sustava isparavanja kako bi funkcija i dalje mogla besprijekorno raditi.

Prikazuje se posljednjih 10 postupaka pripreme do uklanjanja kamenca i počinje odbrojavanje. Po isteku se blokira primjena načina rada i automatskih programa s regulacijom vlažnosti.

Navedene načine rada možete ponovno koristiti tek po provedenom postupku uklanjanja kamenca. I dalje možete koristiti sve ostale načine rada i automatske programe bez regulacije vlažnosti.

Tijek postupka uklanjanja kamenca

Kada ste započeli postupak uklanjanja kamenca morate ga provesti do kraja, jer se isti ne smije prekidati.
--

Postupak uklanjanja kamenca traje otprilike 90 minuta i odvija se u nekoliko koraka:

1. Priprema za postupak uklanjanja kamenca
2. Usisavanje sredstva za uklanjanje kamenca
3. Faza djelovanja
4. Ispiranje 1
5. Ispiranje 2
6. Ispiranje 3
7. Isparavanje preostale vode

Priprema za postupak uklanjanja kamenca

Potrebna Vam je posuda kapaciteta oko 1 l.

Kako posudu sa sredstvom za uklanjanje kamenca ne biste morali držati ispod cijevi za punjenje, u opsegu isporuke priloženo je plastično crijevo s usisnim nastavkom.

Kako bi se postigao optimalan efekt čišćenja, preporučujemo korištenje priloženih, posebno za Miele izrađenih tableta za uklanjanje kamenca.

Savjet: Tablete za uklanjanje kamenca možete nabaviti na Miele internet stranici, u Miele servisu ili kod Miele ovlaštenog zastupnika.

Ostala sredstva za uklanjanje kamenca, koja osim limunske kiseline sadrže i ostale kiseline i/ili sadrže ostale neželjene tvari poput klorida, mogu uzrokovati oštećenja.

Osim toga, njihovo djelovanje ne mora biti učinkovito ako nema dovoljne koncentracije sredstva za uklanjanje kamenca.

- Posudu napunite sa oko 600 ml hladne vode iz slavine i u njoj potpuno rastopite tabletu sredstva za uklanjanje kamenca.

Provođenje postupka uklanjanja kamenca

- Odaberite Ostali .
- Odaberite Uklanjanje kamenca.

Ako su načini rada i automatski programi s regulacijom vlažnosti već blokirani, postupak čišćenja kamenca možete odmah pokrenuti potvrdom na OK.

- Univerzalni lim gurnite do kraja na najvišu razinu kako biste nakon primjene prikupili sredstvo za uklanjanje kamenca. Potvrdite napomenu s OK.

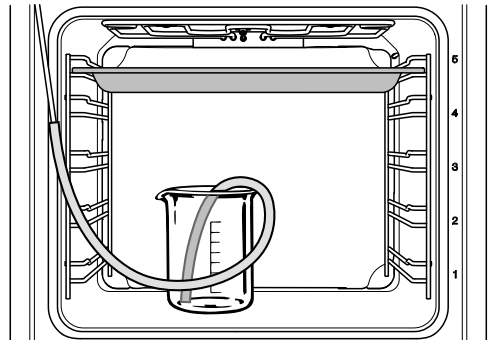

- Stavite posudu sa sredstvom za uklanjanje kamenca na dno pećnice.
- Pričvrstite jedan završetak plastičnog crijeva na cijev za punjenje. Umetnite drugi završetak u sredstvo za uklanjanje kamenca sve do dna posude i pričvrstite ga držačem za posudu.
- Potvrdite s OK.

Postupak usisavanja se pokreće. Čuje se zvuk pumpe.

Postupak usisavanja možete u svakom trenutku prekinuti ili ponovno nastaviti odabirom tipke OK.

Čišćenje i održavanje

Količina sredstva za uklanjanje kamenca koja se stvarno usiše može biti manja od tražene tako da u posudi ostaje ostatak tekućine.

Prikazuje se opaska, da je postupak usisavanja tekućine završen.

■ Potvrdite s *OK*.

Započinje **Faza djelovanja**. Možete pratiti tijek vremena.

■ Posudu i crijevo koje je povezuje s cijevi za punjenje ostavite u pećnici i dodajte još oko 300 ml vode jer sustav još jednom usisava tekućinu tijekom faze djelovanja.

Sustav otprilike svakih 5 minuta još jednom usisava malo tekućine. Čuje se zvuk pumpe.

Osvjetljenje prostora za pripremu jela i ventilator za hlađenje ostaju uključeni tijekom cijelog postupka.

Na završetku faze djelovanja oglašava se zvučni signal.

Ispiranje sustava isparavanja nakon faze djelovanja

Nakon faze djelovanja sustav isparavanja se mora ispirati kako bi se uklonili ostaci sredstva za uklanjanje kamenca.

Za to se oko 1 l svježje vode iz slavine tri puta pumpa kroz sustav isparavanja i sakuplja u univerzalnom limu za pečenje.

■ Izvadite univerzalni lim u kojem se sakupilo sredstvo za čišćene kamenca, ispraznite ga i ponovno umetnite na najvišu razinu.

■ Izvadite plastično crijevo iz posude.

■ Izvadite posudu, dobro ju isperite te ju napunite sa oko 1 l svježje vode iz slavine.

■ Posudu ponovno stavite u prostor za pripremu jela i pričvrstite plastično crijevo u posudu.

■ Potvrdite s *OK*.

Postupak usisavanja se pokreće za **prvo ispiranje**.

Voda se provodi kroz sustav isparavanja i skuplja u univerzalnom limu.

Prikazuju se informacije za pripremu **drugog ispiranja**.

■ Izvadite univerzalni lim u kojem se sakupila voda od ispiranja, ispraznite ga i ponovno umetnite na najvišu razinu.

■ Izvadite plastično crijevo iz posude i posudu napunite sa oko 1 l svježje vode iz slavine.

■ Posudu ponovno stavite u prostor za pripremu jela, plastično crijevo pričvrstite u posudu.

- Potvrdite s *OK*.
- Jednako postupite i kod **trećeg ispiranja**.

Univerzalni lim sa sakupljenom vodom tijekom trećeg ispiranja ostavite u prostoru za pripremu jela tijekom isparavanja preostale vode.

Isparavanje preostale vode

Nakon trećeg postupka ispiranja slijedi isparavanje preostale vode.

- Posudu i crijevo izvadite iz prostora za pripremu jela.
- Zatvorite vrata.
- Potvrdite s *OK*.

 **Opasnost od ozljede uslijed vodene pare.**
Vodena para može izazvati jake opekline.
Tijekom isparavanja preostale vode nemojte otvarati vrata.

Uključuje se zagrijavanje prostora za pripremu jela i prikazuje se trajanje isparavanja preostale vode.

Trajanje se korigira ovisno o količini preostale vode.

Završavanje postupka uklanjanja kamenca

Na kraju isparavanja preostale vode prikazuje se prozorčić s napomenom o čišćenju po završetku procesa uklanjanja kamenca.

- Potvrdite s *OK*.

Oglašava se zvučni signal i prikazuje se *Završeno*.

- Isključite pećnicu pomoću tipke za uključivanje/isključivanje .

 **Opasnost od ozljede o vruće površine.**
Pećnica se zagrijava tijekom rada. Možete se opeći o grijače, prostor za pripremu jela i pribor.
Prije ručnog čišćenja pričekajte da se grijači, prostor za pripremu jela i pribor prvo ohlade.

- Izvadite univerzalni lim s nakupljenom tekućinom.
- Očistite na kraju ohlađeni prostor za pripremu te uklonite ostatak vlage i sredstva za uklanjanje kamenca.
- Vrata zatvorite tek kad je prostor za pripremu jela suh.

Čišćenje i održavanje

Demontaža vrata

Vrata teže oko 9 kg.

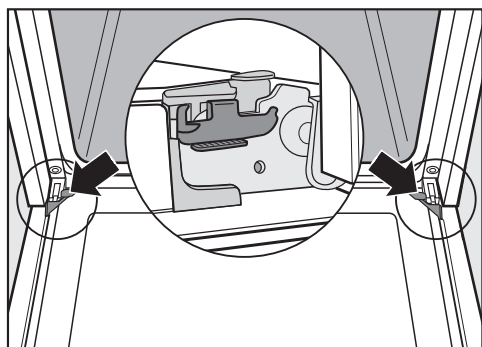

Vrata su povezana držačima šarki. Prije nego što se vrata mogu skinuti s tih držača, prvo morate osloboditi blokade na šarkama.

- Vrata otvorite u cijelosti.

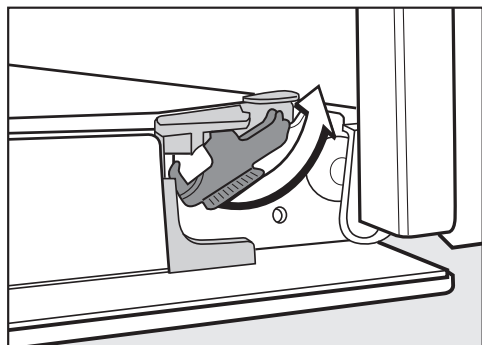

- Oslobodite deblokade tako da ih okrenete do kraja.

Pećnica će se oštetiti ukoliko ste vrata pogrešno skinuli.

Vrata nikada nemojte izvlačiti iz držača u vodoravnom položaju, jer oni udaraju o pećnicu.

Vrata iz držača nikada ne povlačite za ručku vrata, jer se može slomiti.

- Zatvorite vrata do kraja.



- Obuhvatite vrata sa strane i izvucite ih prema gore iz držača. Pazite da se vrata ne zaglave u krivom položaju.

Rastavljanje vrata

Vrata se sastoje od otvorenog sustava od 3 staklene police presvučene slojem koji djelomično reflektira toplinu.

Za vrijeme rada se dodatno provodi zrak kroz vrata tako da vanjska ploha ostaje hladna.

Ako su se u prostoru između ploča vrata nataložili prljavština, možete rastaviti vrata i očistiti unutarnje strane ploča.

Ogrebotine mogu oštetiti stakla na vratima uređaja.

Za čišćenje stakla vrata nemojte upotrebljavati abrazivna sredstva, grube spužve ili četke ni oštre metalne strugalice.

Prilikom čišćenja stakla vrata u obzir uzmite i napomene koje se odnose na prednju stranu pećnice.

Sredstvo za čišćenje pećnica oštetiti će površine aluminijskog profila.

Dijelove očistite samo toplom vodom, sredstvom za ručno pranje posuđa i čistom spužvastom krpom ili čistom, vlažnom krpom od mikrovla-kana.

Stakla vrata mogu puknuti ukoliko se ispuste.

Rastavljena stakla vrata pospremite na sigurno mjesto.

Čišćenje i održavanje

 Opasnost od ozljeda zbog zatvaranja vrata.

Vrata se mogu zatvoriti kada ih rastavlјate u ugrađenom stanju.

Vrata uvijek skinite prije nego što ih rastavite.

- Vanjsko staklo vrata položite na meku podlogu (primjerice kuhinjsku krpu) kako biste izbjegli stvaranje ogrebotina.

Bilo bi dobro da se ručka na vratima položi pored ruba stola, kako bi staklena ploča vrata ravno ležala na stolu i da ne dođe do njenog pucanja prilikom čišćenja.

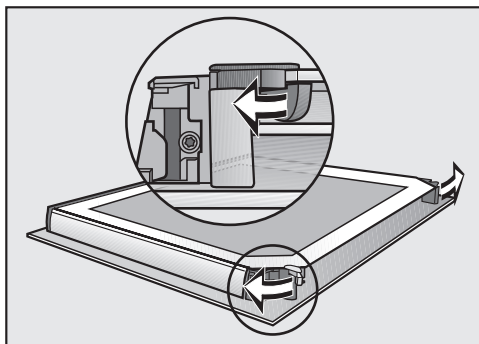

- Okretanjem otvorite obje blokade za ploče vrata prema van.

Rastavite unutarnju ploču vrata:

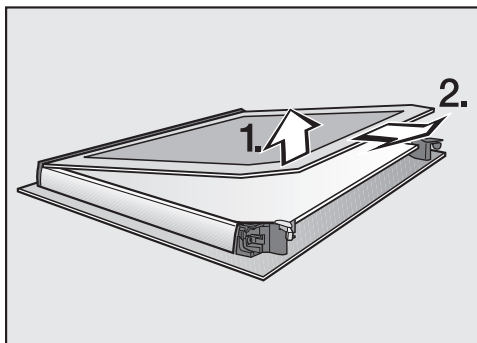

- Unutarnju ploču vrata **blago** podignite i izvucite iz plastične letvice.

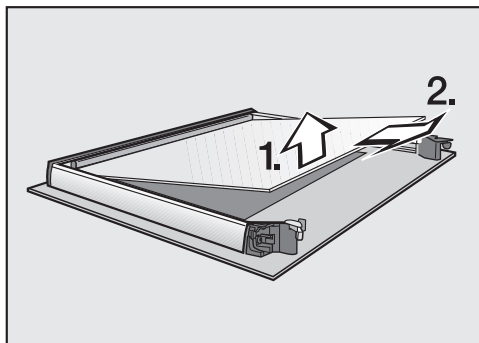

- Srednju ploču vrata **lagano** podignite i izvucite.
- Ploče vrata i ostale dijelove očistite toplom vodom, sredstvom za ručno pranje posuđa i čistom spužvastom krpom ili čistom, vlažnom krpom od mikrovlakana.
- Dijelove osušite mekom krpom.

Nakon toga ponovno pažljivo sastavite vrata:

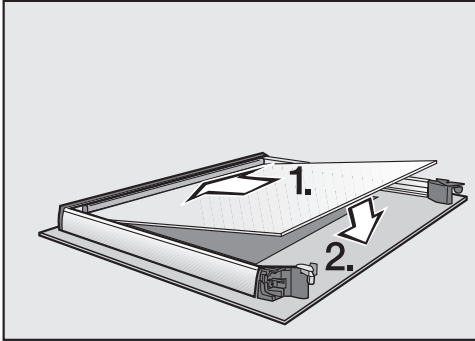

- Srednju ploču vrata postavite tako da se broj materijala može pročitati.

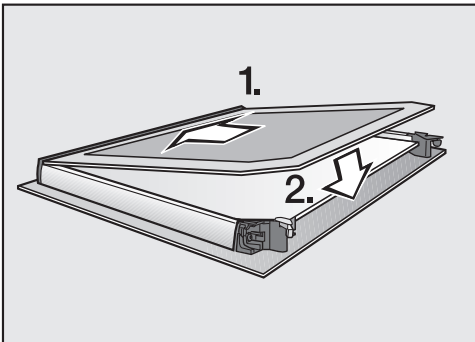

- Gurnite unutarnju ploču vrata, s mat stranom okrenutom prema dolje, u plastičnu letvicu i postavite unutarnju ploču vrata između blokada.

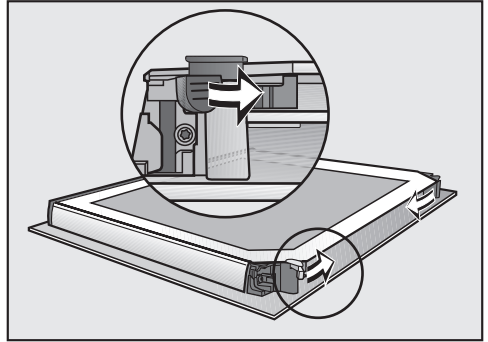

- Okretajem zatvorite obje blokade za ploče na vratima prema unutra.

Vrata su ponovno sastavljena.

Čišćenje i održavanje

Ugradnja vrata

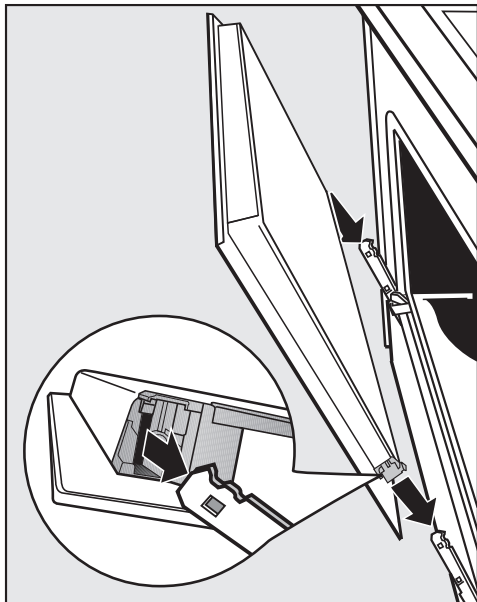

- Primite vrata bočno i natakните ih na držače na šarkama. Pazite da se ne zaglave u krivom položaju.

- Vrata otvorite u cijelosti.

Ako deblokade nisu zatvorene, vrata se mogu osloboditi iz držača i mogu se oštetiti.

Obavezno ponovno zaključajte deblokade.

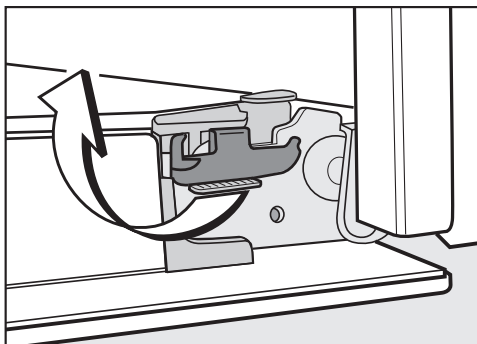

- Deblokade ponovno zatvorite tako da ih okrenete do kraja u vodoravni položaj.

Demontaža rešetki za prihvata s teleskopskim vodilicama Flexi-Clip

Rešetku za prihvat možete skinuti zajedno s FlexiClip teleskopskim vodilicama (ako postoje).

Ako FlexiClip teleskopske vodilice želite posebno skinuti, slijedite upute u poglavlju „Oprema”, odlomak „Postavljanje i vađenje FlexiClip teleskopskih vodilica”.

! Opasnost od ozljede o vruće površine.

Pećnica se zagrijava tijekom rada. Možete se opeći o grijače, prostor za pripremu jela i pribor.

Prije demontaže vodilica za prihvat pričekajte da se grijač, prostor za pripremu jela i pribor prvo ohlade.

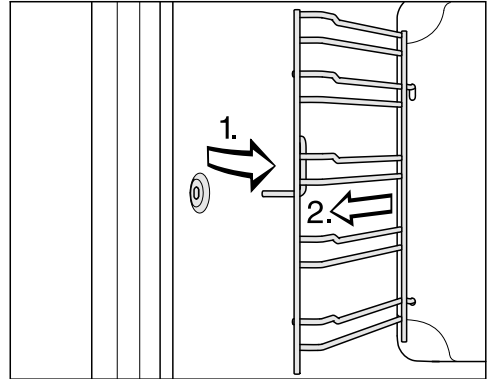

- Povucite vodilicu za prihvat sprijeda iz pričvršćenja (1.) i izvadite je (2.).

Ugradnja se vrši obrnutim redoslijedom.

- Pažljivo ugradite dijelove.

Čišćenje i održavanje

Rastavljanje stražnje stjenke

U svrhu čišćenja stražnju stjenku možete ukloniti.

 Opasnost od ozljede o vruće površine.

Pećnica se zagrijava tijekom rada. Možete se opeći o grijače, prostor za pripremu jela i pribor.

Prije demontaže stražnje stjenke pričekajte da se grijač, prostor za pripremu jela i pribor prvo ohlade.

 Opasnost od ozljeda rotirajućim kotačem ventilatora.

Možete se ozljediti o kotač koji pokreće ventilator za vrući zrak.

Pećnicu nikada ne uključujte bez stražnje stjenke.

- Pećnicu isključite iz električne mreže. Za to izvucite utikač iz utičnice ili isključite osigurač električne instalacije.
- Uklonite vodilice za prihvat.
- Odvrnite četiri vijka na uglovima stražnje stjenke i izvadite stražnju stjenku.
- Očistite stražnju stjenku (pogledajte poglavlje „Zaprljanja katalitički emajlirane stražnje stjenke“).

Ugradnja se vrši obrnutim redoslijedom.

- Pažljivo ugradite stražnju stjenku.

Otvori moraju biti raspoređeni kako je prikazano u poglavlju „Pregled“.

- Postavite vodilice za prihvat.
- Ponovo priključite pećnicu na električnu mrežu.

Preklapanje gornjeg grijača/roštilja prema dolje

Ako je gornja stjenka prostora za pripremu jela jako zaprljana, u svrhu čišćenja možete preklopiti gornji grijač/roštilj prema dolje. Korisno je gornju stjenku prostora za pripremu jela redovito čistiti vlažnom krpom ili spužvicom za pranje posuđa.

⚠ Opasnost od ozljede o vruće površine.

Pećnica se zagrijava tijekom rada. Možete se opeći o grijače, prostor za pripremu jela i pribor.

Prije ručnog čišćenja pričekajte da se grijači, prostor za pripremu jela i pribor prvo ohlade.

Email na dnu prostora za pripremu jela može se oštetiti zbog pada matice.

Za zaštitu položite na dno prostora za pripremu primjerice krpu za posuđe.

- Uklonite vodilice za prihvat.

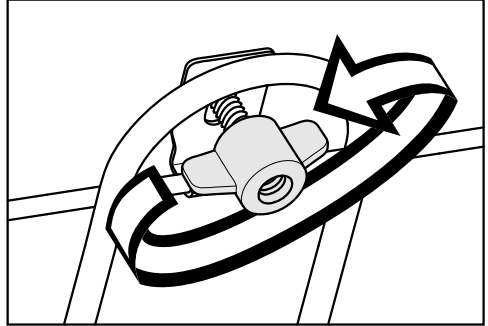

- Otpustite maticu.

Gornji grijač/roštilj se može oštetiti. Gornji grijač/roštilj nikada ne gurajte prema dolje na silu.

- Gornji grijač/roštilj pažljivo preklopite prema dolje.



Sada je dostupna gornja stjenka prostora za pripremu.

- Gornju stjenku prostora za pripremu jela očistite toplom vodom, sredstvom za ručno pranje posuđa i čistom spužvastom krpom ili čistom, vlažnom krpom od mikrovlakana.
- Nakon čišćenja gornji grijač/roštilj sklopote prema gore.
- Stavite i čvrsto pritegnite maticu.
- Postavite vodilice za prihvat.

Što učiniti, ako ...

Sami možete ukloniti većinu grešaka i smetnji, koje se mogu pojaviti u svakodnevnom korištenju. U mnogo slučajeva možete uštedjeti vrijeme i novac, jer nećete morati zvati servis.

Sljedeće tablice pomoći će Vam u otkrivanju uzroka smetnji ili pogreški i pronalaganju njihovog rješenja.

Problem	Uzrok i rješenje
Zaslon je taman.	Odabrali ste postavku Dnevno vrijeme Prikaz Isključiti. Zbog toga je zaslon na isključenoj pećnici taman. ■ Čim uključite pećnicu, prikazuje se glavni izbornik. Ako želite da Vam dnevni prikaz vremena bude stalno uključen, odaberite postavku Dnevno vrijeme Prikaz Uključiti.
	Pećnica nema napajanje. ■ Provjerite je li osigurač električne instalacije isključen. Pozovite električara ili Miele servis.
Ne čujete zvučni signal.	Zvučni signali su isključeni ili podešeni tiho. ■ Uključite zvučne signale ili pojačajte jačinu zvuka postavkom Glasnoća Signalni tonovi.
Prostor za pripremu jela nije vruć.	Aktiviran je prezentacijski način rada. Točke izbornika na zaslonu i senzorske tipke možete odabrati ali zagrijavanje prostora za pripremu jela ne radi. ■ Postavkom Prodajno mjesto Prezentacija Isključiti isključite prezentacijski način rada.
Prilikom uključivanja na zaslonu se prikazuje Pritisnite „OK“ na 6 sek.	Uključena je blokada uključivanja  ■ Možete isključiti opciju blokade uključivanja za postupak pripreme, ako dodirnete senzorsku tipku OK u trajanju 6 sekundi. ■ Ako želite trajno isključiti blokadu uključivanja, odaberite postavku Sigurnost Blokada uključivanja  Isključiti.

Problem	Uzrok i rješenje
<p>Senzorske tipke ne reagiraju.</p>	<p>Odabrali ste postavku Zaslon QuickTouch Isključiti. Na taj način senzorske tipke neće reagirati dok je pećnica isključena.</p> <ul style="list-style-type: none"> ■ Senzorske tipke reagiraju čim uključite pećnicu. Ukoliko želite da senzorske tipke reagiraju uvijek i kada je pećnica isključena, odaberite postavku Zaslon QuickTouch Uključiti. <p>Pećnica nije priključena na električnu mrežu.</p> <ul style="list-style-type: none"> ■ Provjerite je li utikač pećnice utaknut u utičnicu. ■ Provjerite je li osigurač električne instalacije isključen. Pozovite električara ili Miele servis. <p>Problem s upravljanjem.</p> <ul style="list-style-type: none"> ■ Držite tipku za uključivanje/isključivanje ① pritisnutom, dok se zaslon ne ugasi i pećnica se ponovno pokrene.
<p>Na zaslonu se prikazuje Prekid napajanja.</p>	<p>Kratkotrajno je došlo do prekida napajanja. Time je prekinuti trenutni program pripreme jela.</p> <ul style="list-style-type: none"> ■ Isključite i ponovno uključite pećnicu. ■ Ponovno pokrenite postupak pripreme jela.
<p>Na zaslonu se prikazuje 12:00.</p>	<p>Došlo je do prekida napajanja duže od 150 sati.</p> <ul style="list-style-type: none"> ■ Ponovo podesite aktualno vrijeme i datum.
<p>Na zaslonu se prikazuje Postig. je maks. tr. rada.</p>	<p>Pećnica radi neuobičajeno dugo. Aktiviralo se sigurnosno isključivanje.</p> <ul style="list-style-type: none"> ■ Potvrdite s OK. <p>Potom je pećnica ponovno spremna za rad.</p>
<p>Na zaslonu se prikazuje Greška i kôd greške koji ovdje nije naveden.</p>	<p>Problem kojeg ne možete sami riješiti.</p> <ul style="list-style-type: none"> ■ Nazovite Miele servis.
<p>Nakon odabira funkcije čišćenja kamenca, na zaslonu se prikazuje Ova funkcija trenutno nije raspoloživa..</p>	<p>Sustav za isparavanje je u kvaru.</p> <ul style="list-style-type: none"> ■ Nazovite Miele servis.

Što učiniti, ako ...

Problem	Uzrok i rješenje
<p>Kod postupka pripreme s dodavanjem vlage ne usisava se voda.</p>	<p>Aktiviran je prezentacijski način rada. Točke izbornika na zaslonu i senzorske tipke možete odabrati ali pumpa sustava za isparavanje ne radi.</p> <ul style="list-style-type: none"> ■ Isključite prezentacijski način rada putem Postavke Prodajno mjesto Prezentacija Isključiti. <p>Pumpa sustava za isparavanje je u kvaru.</p> <ul style="list-style-type: none"> ■ Nazovite Miele servis.
<p>Nakon završenog postupka pripreme hrane čuje se rad uređaja.</p>	<p>Nakon postupka pripreme jela, ventilator za hlađenje ostaje uključen (pogledajte poglavlje „Postavke“, odlomak „Naknadni rad rashladnog ventilatora“).</p>
<p>Pećnica se samostalno isključila.</p>	<p>Pećnica se zbog štednje energije automatski isključuje ako nakon uključanja pećnice ili po završetku postupka pripreme jela u nekom određenom vremenskom intervalu ne izvršite nikakvu drugu radnju upravljanja pećnicom.</p> <ul style="list-style-type: none"> ■ Ponovo uključite pećnicu.
<p>Kolač/pecivo i nakon isteka vremena koje je navedeno u tablici pečenja još nije ispečen(o).</p>	<p>Odabrana temperatura drugačija je od navedene u receptu.</p> <ul style="list-style-type: none"> ■ Odaberite temperaturu navedenu u receptu. <p>Količine sastojaka drugačije su od navedenih u receptu.</p> <ul style="list-style-type: none"> ■ Provjerite jeste li promijenili recept. Dodavanjem više vode ili jaja tijesto je vlažnije i treba duže vrijeme pripreme.
<p>Kolač/pecivo nema ravnomjernu smeđu boju.</p>	<p>Odabrali ste pogrešnu temperatura ili razinu.</p> <ul style="list-style-type: none"> ■ Uvijek postoji izvjesna razlika u boji. Kod izrazito velike razlike u boji provjerite jeste li odabrali ispravnu temperaturu i razinu. <p>Materijal ili boja kalupa nisu usklađeni s načinom rada.</p> <ul style="list-style-type: none"> ■ Za način rada Gornji i donji grijač  nisu baš prikladni svijetli ili bijeli kalupi. Koristite mat, tamne kalupe.

Problem	Uzrok i rješenje
<p>Na katalitičkom emajlu ima zaprljanja.</p>	<p>Zaprljanja koja su posljedica začina, šećera i sličnoga ne mogu se ukloniti katalitičkim procesom čišćenja.</p> <ul style="list-style-type: none"> ■ Izvadite katalitički emajlirane dijelove i zaprljanja uklonite s toplom vodom, sredstvom za ručno pranje posuđa i mekom četkom (pogledajte poglavlje „Zaprljanja katalitički emajlirane stražnje stjenke“).
<p>FlexiClip teleskopske vodilice teško se postavljaju ili izvlače.</p>	<p>Kuglični ležajevi FlexiClip teleskopskih vodilica nisu dovoljno podmazani.</p> <ul style="list-style-type: none"> ■ Kuglični ležaj podmažite s posebnom Miele masti. Samo je posebna mast Miele usklađena s visokim temperaturama u prostoru za pripremu jela. Druge vrste masti mogu se skrutiti prilikom zagrijavanja pećnice i slijepiti FlexiClip teleskopske vodilice. Posebnu mast Miele možete nabaviti u Miele prodavaonicama ili u Miele servisu.
<p>Osvjetljenje prostora za pripremu jela ubrzo se isključuje.</p>	<p>Odabrali ste postavku Osvjetljenje Uključeno na 15 sek.</p> <ul style="list-style-type: none"> ■ Kada želite uključiti osvjetljenje prostora za pripremu tijekom čitavog postupka pripreme, odaberite postavku Osvjetljenje Uključiti.
<p>Osvjetljenje prostora za pripremu jela je isključeno.</p>	<p>Odabrali ste postavku Osvjetljenje Isključiti.</p> <ul style="list-style-type: none"> ■ Osvjetljenje prostora za pripremu jela uključite na 15 sekundi odabirom senzorske tipke . ■ Ako želite, odaberite postavku Osvjetljenje Uključiti ili Uključeno na 15 sek.

Što učiniti, ako ...

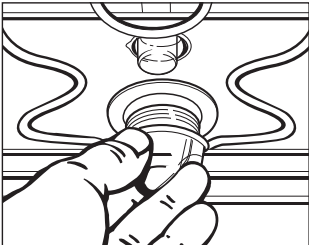
Problem	Uzrok i rješenje
<p data-bbox="73 201 387 292">Osvjetljenje prostora za pripremu jela se ne uključuje.</p> 	<p data-bbox="398 201 771 228">Halogena žarulja je neispravna.</p> <div data-bbox="404 236 1043 432" style="border: 1px solid gray; padding: 5px;"><p data-bbox="415 244 925 280">⚠ Opasnost od ozljede o vruće površine. Pećnica se zagrijava tijekom rada. Možete se opeći o grijače, prostor za pripremu jela i pribor. Prije ručnog čišćenja pričekajte da se grijači, prostor za pripremu jela i pribor prvo ohlade.</p></div> <ul data-bbox="398 448 1043 807" style="list-style-type: none"><li data-bbox="398 448 1043 539">■ Pećnicu isključite iz električne mreže. Za to izvucite utikač iz utičnice ili isključite osigurač električne instalacije.<li data-bbox="398 547 1043 638">■ Odvrnite poklopac žarulje okretanjem za četvrtinu kruga ulijevo i izvadite ga primivši za brtveni prsten iz kućišta prema dolje.<li data-bbox="398 646 1043 707">■ Zamijenite halogenu žarulju (Osram 66725 AM/A, 230 V, 25 W, grlo G9).<li data-bbox="398 715 1043 775">■ Postavite poklopac žarulje s brtvenim prstenom u kućište i pričvrstite ga okretanjem nadesno.<li data-bbox="398 783 1043 807">■ Ponovo priključite pećnicu na električnu mrežu.

Kontakt u slučaju smetnji

U slučaju problema koje ne možete sami riješiti obratite se Miele zastupniku ili Miele servisu.

Telefonski broj Miele servisa naći ćete na zadnjoj stranici ovog dokumenta.

Servisu je potrebna oznaka modela i tvornički broj. Oba podatka nalaze se na tipskoj naljepnici.

Ovi podaci nalaze se na tipskoj naljepnici koju možete vidjeti na okviru prednje strane uređaja, kad su vrata otvorena.

Jamstvo

Trajanje jamstva je 2 godine.

Ostale informacije naći ćete u priloženim uvjetima jamstva.

Ugradnja

Dimenzije za ugradnju

Mjere su navedene u mm.

Ugradnja u gornji ili donji kuhinjski ormarić

Kada pećnicu treba ugraditi ispod ploče za kuhanje, poštujujte upute za ugradnju ploče za kuhanje kao i visinu ugradnje ploče za kuhanje.

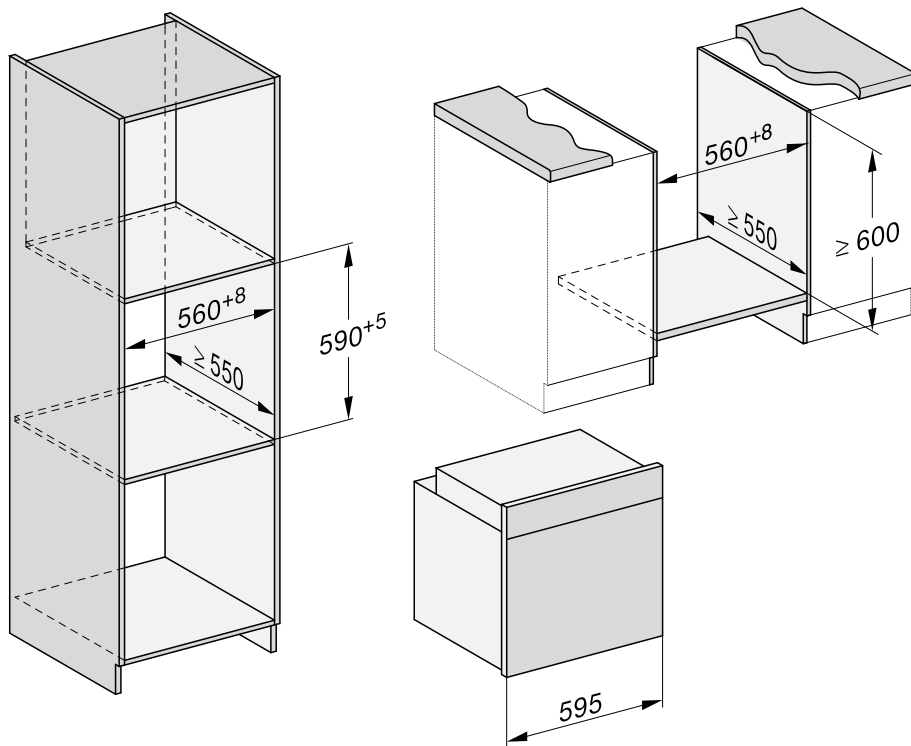

Bočna strana

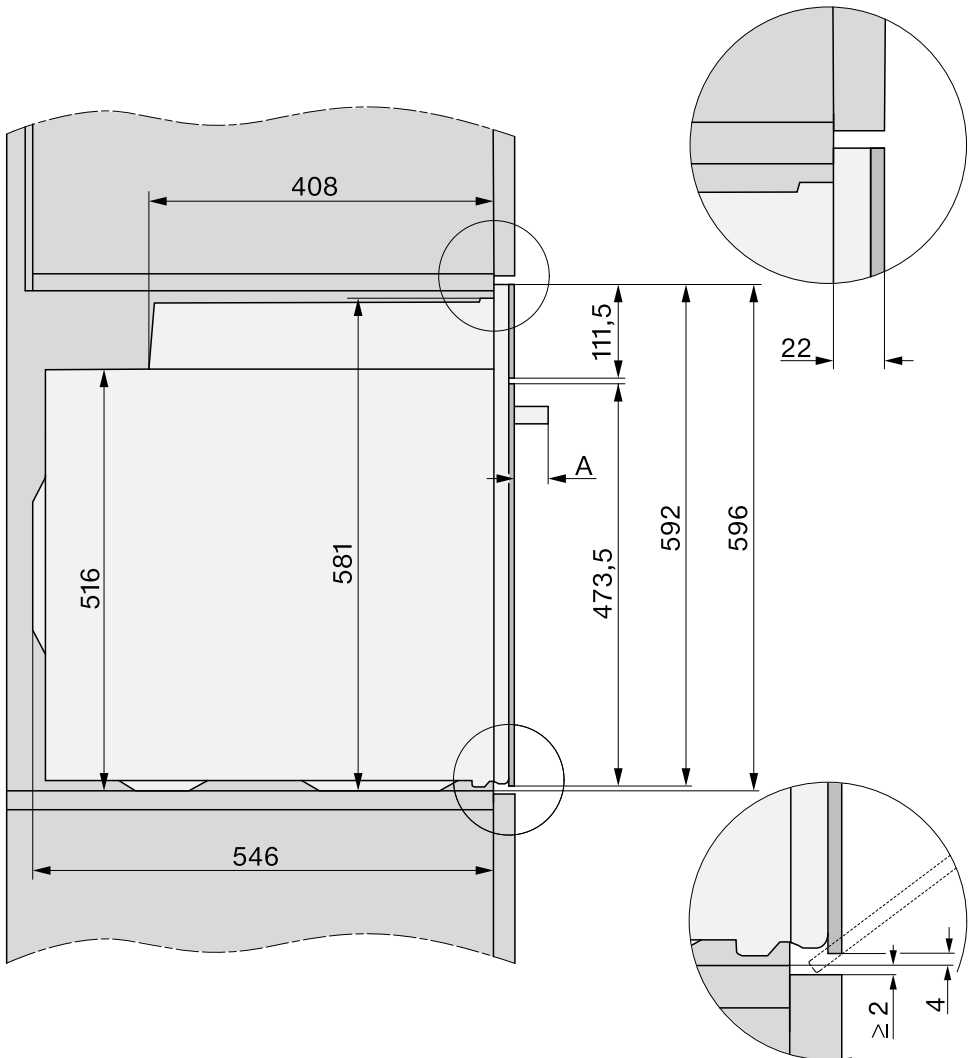

A H 71xx: 43 mm

H 72xx: 47 mm

Ugradnja

Priključci i ventilacija

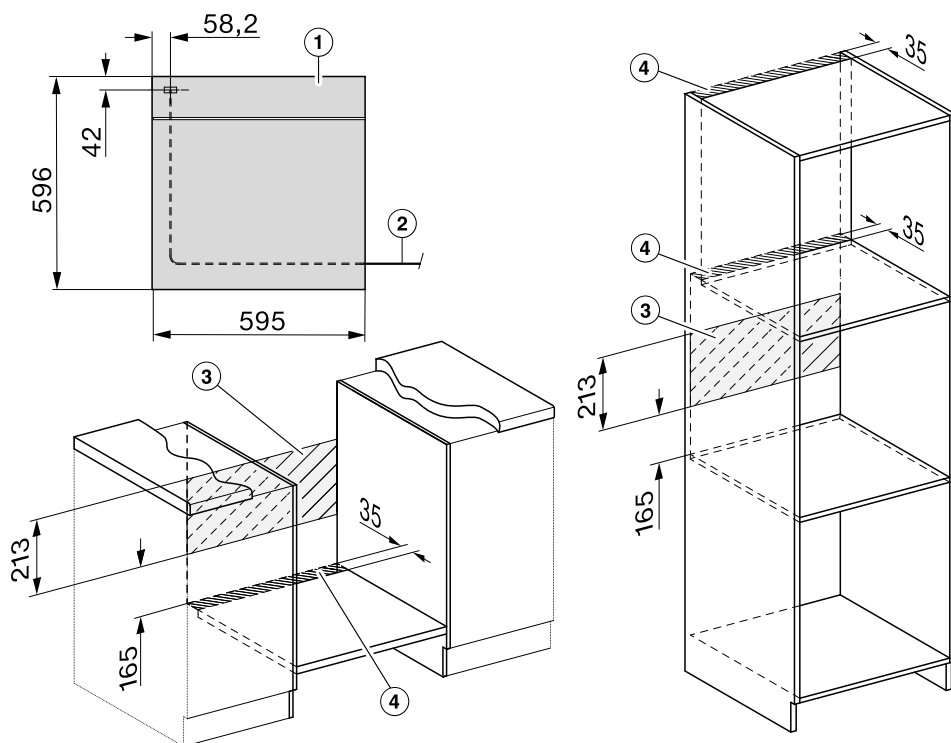

- ① Pogled sprijeda
- ② Priključni kabel, dužine = 2.000 mm
- ③ U ovom području bez priključka
- ④ Otvor za ventilaciju min. 150 cm²

Ugradnja pećnice

Pećnicu upotrebljavajte samo ako je ugrađena, kako bi se mogao osigurati siguran rad.

Za besprijekoran rad pećnica treba adekvatan dovod zraka za hlađenje. Potreban zrak za hlađenje ne smije biti prekomjerno zagrijan kroz druge izvore topline (primjerice peći na kruta goriva).

Prilikom ugradnje svakako pazite na sljedeće:

Uvjerite se da se pregradno dno, na koje se postavlja pećnica, ne oslanja uza zid.

Na bočne stijenke ormarića nemojte ugrađivati letvice za zaštitu od visokih temperatura.

- Priključite pećnicu na struju.

Vrata se mogu oštetiti ako pećnicu prilikom transporta nosite za vrata.

Za nošenje koristite ručke koje se nalaze sa strane na kućištu.

Vrata bi prije ugradnje trebalo skinuti (pogledajte poglavlje „Čišćenje i održavanje“, odlomak „Demontaža vrata“), a pribor izvaditi. Pećnica je tada lakša kad je gurate u ugradbeni ormarić, a i nećete ju slučajno primiti za ručku vrata.

- Gurnite pećnicu u ormarić i postavite je u ispravan položaj.
- Ako vrata niste skinuli, otvorite ih.

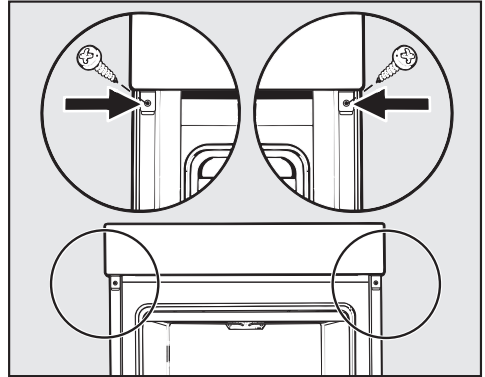

- Pomoću priloženih vijaka pećnicu pričvrstite na stranice ormara.
- Vrata eventualno ponovo ugradite (pogledajte poglavlje „Čišćenje i održavanje“, odlomak „Ugradnja vrata“).

Električni priključak

 **Opasnost od ozljeda!**
Neppravilno instaliranje, održavanje ili popravci mogu uzrokovati ozbiljne opasnosti za korisnika za koje Miele ne preuzima odgovornost.

Priključak na električnu mrežu vrši isključivo kvalificirana stručna osoba koja poznaje opće i lokalne propise javne elektroenergetske mreže dotične zemlje i striktno ih se pridržava.

Priključak se smije izvršiti samo na električnu instalaciju izvedenu prema VDE 0100.

Preporučuje se **priključak na utičnicu** (prema VDE 0701), jer on olakšava odvajanje s električne mreže u slučaju servisa.

Ako korisnik više ne može dosegnuti utičnicu, ili je predviđen **fiksni priključak** mora u sklopu instalacije postojati naprava za odvajanje za svaki pol.

Napravom za odvajanje smatraju se dostupne sklopke s kontaktnim otvorom od minimalno 3 mm. Tu se ubrajaju LS-prekidači (automatske zaštitne sklopke), osigurači i releji (EN 60335).

Priključni podaci

Odgovarajući priključni podaci nalaze se na natpisnoj pločici, koja se može vidjeti na okviru prednje strane uređaja, kad su vrata otvorena.

Ti podaci moraju se podudarati s podacima električne mreže.

- U slučaju pitanja u Miele prodajnom centru uvijek navedite sljedeće:
 - Oznaku modela
 - Tvornički broj uređaja
 - Podatke o priključku (mrežni napon/frekvencija/maksimalna priključna vrijednost)

U slučaju promjene priključka ili kod zamjene priključnog kabela mora se upotrijebiti kabel tipa H 05 VV-F s odgovarajućim presjekom.























Pećnica







Pećnica je opremljena 3-žilnim priključnim kabelom s utikačem i spremna je za spajanje na izmjeničnu struju s 230 V, 50 Hz.

Osigurač je 16 A. Priključak se smije izvršiti samo na uredno instaliranu utičnicu sa zaštitnim kontaktom.

Maksimalna vrijednost za priključenje nalazi se na tipskoj naljepnici.

Miješano tijesto

Kolači/sitni kolačići (pribor)		 Temperatura [°C]	 Booster	 Razina ⁵	 Vrijeme pripreme [min]
Muffini (1 lim)		150–160	–	2	25–35
Muffini (2 lima)		150–160	–	1+3	30–40 ³
Sitni kolači (1 lim)*		150	–	2 ²	25–35
		160 ¹	–	3 ²	20–30
Sitni kolači (2 lima)*		150 ¹	–	1+3 ²	25–35
Pješčani kolač (kalup za kolač, 30 cm)		150–160	–	2	60–70
		155–165 ¹	–	2	60–70
Mramorni kolač, kolač s orasima (kalup 30 cm)		150–160	–	2	55–65
		150–160	✓	2	60–70
Mramorni kolač, kolač s orasima (kalup u obliku vijenca/za kuglof, Ø 26 cm)		150–160	✓	2	55–65
		150–160	✓	2	60–70
Voćni kolač (lim)		155–165	–	2	40–50
		155–165	✓	1	55–65
Voćni kolač (rastavljiv kalup, Ø 26 cm)		150–160	✓	2	55–65
		165–175 ¹	–	2	50–60
Biskvit za tortu (kalup za tortu, Ø 28 cm)		150–160	–	2	25–35
		170–180 ¹	–	2	15–25

 Način rada,  Temperatura,  Booster,  Razina⁵,  Vrijeme pripreme,  Vrući zrak plus,  Gornji/donji grijač, ✓ Uključeno, - Isključeno

* Postavke vrijede i za preporuke prema EN 60350-1.

























1 Prostor za pripremu jela zagrijte prije no što umetnete namirnicu.









2 Izvadite FlexiClip teleskopske vodilice, ako postoje.

3 Lim izvadite ranije ako je namirnica već prije isteka navedenog vremena pripreme dovoljno potamnila.

Tablice za pečenje

Prhko tijesto

Kolači/sitni kolačići (pribor)		 Temperatura [°C]	 Booster	 Razina ⁵ ₁	 Vrijeme pripreme [min]
Sitno pecivo (1 lim)		140–150	–	2	25–35
		150–160	–	2	25–35
Sitno pecivo (2 lima)		140–150	–	1+3	25–35 ³
Mali kolačići (1 lim)*		140	–	2 ²	35–45
		160 ¹	–	3 ²	20–30
Mali kolačići (2 lima)*		140	–	1+3 ²	35–45 ³
Biskvit za tortu (kalup za tortu, Ø 28 cm)		150–160	–	2	35–45
		170–180 ¹	–	2	20–30
Kolač od sira (rastavljiv kalup, Ø 26 cm)		170–180	–	2	80–90
		150–160	–	2	80–90
Apple Pie (rastavljiv kalup, Ø 20 cm)*		160	–	2 ²	90–100
		180	–	1 ²	85–95
Prekriveni kolač s jabukama (rastavljiv kalup, Ø 26 cm)		180–190 ¹	–	2	60–70
		160–170	–	2	60–70
Voćni kolač s preljevom (rastavljiv kalup, Ø 26 cm)		170–180	–	2	60–70
		150–160	–	2	55–65
Voćni kolač s preljevom (lim)		170–180	–	2	50–60
		160–170	–	2	45–55
Kolač prekriven voćem, slatki (lim)		210–220 ¹	✓	1	55–65
		180–190	–	1	35–45

 Način rada,  Temperatura,  Booster,  Razina⁵₁,  Vrijeme pripreme,  Vrući zrak plus,  Eco vrući zrak,  Gornji/donji grijač,  Intenzivno pečenje, ✓ Uključeno, - Isključeno























* Postavke vrijede i za preporuke prema EN 60350-1.









¹ Prostor za pripremu jela zagrijte prije no što umetnete namirnicu.

² Izvadite FlexiClip teleskopske vodilice, ako postoje.

³ Lim izvadite ranije ako je namirnica već prije isteka navedenog vremena pripreme dovoljno potamnila.

Dizano tijesto









Kolači/sitni kolačići (pribor)		 [°C]		 ⁵ ₁	 [min]
Kuglof (kalup za kuglof, Ø 24 cm)		150–160	–	2	50–60
		160–170	–	2	50–60
Božićni kruh		150–160	–	2	55–65
		160–170	✓	2	55–65
Mrvičasti kolač s voćem/bez voća (lim)		160–170	–	2	40–50
		170–180	✓	3	45–55
Voćni kolač (lim)		160–170	✓	2	45–55
		170–180	✓	3	45–55
Jastučići od jabuka/Pužići s grožđicama (1 lim)		160–170	✓	2	25–35
Jastučići od jabuka/Pužići s grožđicama (2 lima)		160–170	✓	1+3	30–40 ³
Bijeli kruh (na limu)		190–200	✓	2	30–40 ⁴
		190–200	–	2	30–40
Bijeli kruh (četvrtasti kalup, 30 cm)		180–190	✓	2	30–40 ⁵
		190–200 ¹	✓	2	30–40
Integralni kruh (četvrtasti kalup, 30 cm)		190–200 ¹	✓	2	55–65 ⁵
		200–210 ¹	✓	2	45–55
Dizanje tijesta		30–35	–	– ²	–







 Način rada,  Temperatura,  Booster, ⁵₁ Razina,  Vrijeme pripreme,  Vrući zrak plus,  Gornji/donji grijač,  Klimatsko pečenje, ✓ Uključeno, – Isključeno

- 1 Prostor za pripremu jela zagrijte prije no što umetnete namirnicu.
- 2 Postavite rešetku na dno pećnice i stavite na nju posudu. Ovisno o veličini posude možete izvaditi i vodilice za prihvat.
- 3 Lim izvadite ranije ako je namirnica već prije isteka navedenog vremena pripreme dovoljno potamnila.
- 4 Ispustite 1 mlaz pare na početku postupka pripreme.
- 5 Ispustite 2 mlaza pare na početku postupka pripreme.

Tablice za pečenje











Tijesto od sira i ulja







Kolači/sitni kolačići (pribor)		 Temperatura [°C]	 Booster	 Razina ⁵	 Vrijeme pripreme [min]
Voćni kolač (lim)		160–170	✓	2	40–50
		170–180	✓	3	50–60
Jastučići od jabuka/Pužići s grožđicama (1 lim)		160–170	–	3	25–35
Jastučići od jabuka/Pužići s grožđicama (2 lima)		150–160	✓	1+3	25–35 ¹

 Način rada,  Temperatura,  Booster,  Razina⁵,  Vrijeme pripreme,  Vrući zrak plus,  Gornji/donji grijač, ✓ Uključeno, - Isključeno

¹ Lim izvadite ranije ako je namirnica već prije isteka navedenog vremena pripreme dovoljno potamnila.

Biskvitno tijesto

Kolači/sitni kolačići (pribor)		 Temperatura [°C]	 Booster	 Razina ⁵ ₁	 Vrijeme pripreme [min]
Biskvit (2 jaja, rastavljiv kalup, Ø 26 cm)		160–170 ¹	–	2	15–25
Biskvit (4-6 jaja, rastavljiv kalup, Ø 26 cm)		150–160 ¹	–	2	30–40
Biskvit s vodom (rastavljiv kalup, Ø 26 cm)*		180	–	2 ²	25–35
		150–170 ¹	–	2 ²	25–45
Biskvit (lim)		180–190 ¹	–	2	10–20

 Način rada,  Temperatura,  Booster,  Razina⁵₁,  Vrijeme pripreme,  Vrući zrak plus,  Gornji/donji grijač, ✓ Uključeno, - Isključeno













* Postavke vrijede i za preporuke prema EN 60350-1.







¹ Prostor za pripremu jela zagrijte prije no što umetnete namirnicu.

² Izvadite FlexiClip teleskopske vodilice, ako postoje.

Tablice za pečenje

Tijesto za krafne, lisnato tijesto, tijesto od bjelanjaka



Kolači/sitni kolačići (pribor)		 [°C]		 ⁵ ₁	 [min]
Profiterole (1 lim)		160–170	–	2	30–40 ¹
Jastučići od lisnatog tijesta (1 lim)		180–190	–	2	20–30
Jastučići od lisnatog tijesta (2 lima)		180–190	–	1+3	20–30 ²
Makroni (1 lim)		120–130	–	2	25–50
Makroni (2 lima)		120–130	–	1+3	25–50 ²
Puslice/beze (1 lim, 6 komada po Ø 6 cm)		80–100	–	2	120–150
Puslice/beze (2 lima, 6 komada po Ø 6 cm)		80–100	–	1+3	150–180











 Način rada,  Temperatura,  Booster, ⁵₁ Razina,  Vrijeme pripreme,  Klimatsko pečenje,  Vrući zrak plus, ✓ Uključeno, – Isključeno

¹ Ispustite 1 mlaz pare 8 minuta nakon početka postupka pripreme.

² Lim izvadite ranije ako je namirnica već prije isteka navedenog vremena pripreme dovoljno potamnila.

Pikantna jela

Namirnica (pribor)		 Temperatura, [°C]	 Booster	 Razina, 5 ₁	 Vrijeme pripreme, [min]
Kolač prekriven voćem, pikant (lim)		220–230 ²	✓	1	35–45
		180–190	–	1	30–40
Kolač od luka (lim)		180–190 ²	✓	2	25–35
		170–180	–	2	30–40
Pizza, dizano tijesto (lim)		170–180	✓	2	25–35
		210–220 ²	–	2	20–30
Pizza, tijesto od sira i ulja (lim)		170–180	✓	2	25–35
		190–200 ²	✓	2	25–35
Zamrznuta pizza, prethodno pečena (rešetka)		200–210	–	2	20–25
Tost* (rešetka)		300	–	3	5–8
Zapečeno/gratinirano (primjerice tost) ¹		275 ³	–	3	3–6
Povrće na roštilju ¹		275 ³	–	4	5–10 ⁴
		250 ³	–	3	5–10 ⁴
Ratatouille (univerzalni lim)		180–190	–	2	40–60



















 Način rada,  Temperatura,  Booster,  Razina,  Vrijeme pripreme,  Gornji/donji grijač,  Intenzivno pečenje,  Vrući zrak plus,  Eco vrući zrak,  Veliki roštilj,  Roštilj sa kruženjem zraka, ✓ Uključeno, - Isključeno











* Postavke vrijede i za preporuke prema EN 60350-1.

- 1 Upotrebljavajte rešetku i univerzalni lim.
- 2 Prostor za pripremu jela zagrijte prije no što umetnete namirnicu.
- 3 Prostor za pripremu jela zagrijte 5 minuta prije no što umetnete namirnicu.
- 4 Namirnicu po mogućnosti okrenite nakon polovice vremena.

Tablice za pečenje

Govedina

Namirnica (pribor)		 Temperatura [°C]	 Booster	 Razina ⁵	 Vrijeme pripreme [min]	 Temperatura jezgre [°C]
Goveđe pečenje, oko 1 kg (pekač s poklopcem)	 ²	150–160 ³	✓	2	120–130 ⁶	--
	 ²	170–180 ³	✓	2	120–130 ⁶	--
	 ²	180–190	–	2	160–180 ⁷	--
Goveđi file, oko 1 kg (univerzalni lim)	 ²	180–190 ³	✓	2	25–60	45–75
Goveđi file „engleski“, oko 1 kg ¹	 ²	80–85 ⁴	–	2	70–80	45–48
Goveđi file „srednje pečen“, oko 1 kg ¹	 ²	90–95 ⁴	–	2	80–90	54–57
Goveđi file „dobro pečen“, oko 1 kg ¹	 ²	95–100 ⁴	–	2	110–130	63–66
Rozbif, oko 1 kg (univerzalni lim)	 ²	180–190 ³	✓	2	35–65	45–75
Rozbif „engleski“, oko 1 kg ¹	 ²	80–85 ⁴	–	2	80–90	45–48
Rozbif „srednje pečen“, oko 1 kg ¹	 ²	90–95 ⁴	–	2	110–120	54–57
Rozbif „dobro pečen“, oko 1 kg ¹	 ²	95–100 ⁴	–	2	130–140	63–66
Burger, popečci ^{*1}	 ⁵	300 ⁵	–	4	15–25 ⁸	--

 Način rada,  Temperatura,  Booster, ⁵ Razina,  Vrijeme pripreme,  Temperatura jezgre,  Automatsko pečenje,  Gornji/donji grijač,  Eco vrući zrak, ⁵ Roštilj velike površine, ✓ Uključeno, – Isključeno

* Postavke vrijede i za preporuke prema EN 60350-1.

1 Upotrebljavajte rešetku i univerzalni lim.

2 Meso prvo zapecite na ploči za kuhanje.

3 Prostor za pripremu jela zagrijte prije no što umetnete namirnicu.

4 Prethodno zagrijte prostor za pripremu jela na 120°C u trajanju 15 minuta. Kada umećete jelo, smanjite temperaturu.















5 Prostor za pripremu jela zagrijte 5 minuta prije no što umetnete namirnicu.









6 Prvo pripremajte s poklopcem. Nakon 90 minuta pripreme uklonite poklopac i dodajte oko 0,5 l tekućine.

7 Prvo pripremajte s poklopcem. Nakon 100 minuta pripreme uklonite poklopac i dodajte oko 0,5 l tekućine.

8 Namirnicu po mogućnosti okrenite nakon polovice vremena.

Teletina













Namirnica (pribor)		 Temperatura [°C]	 Booster	 Razina ⁵	 Vrijeme pripreme [min]	 Temperatura jezgre [°C]
Teleće pečenje u loncu, oko 1,5 kg (pekač s poklopcem)	 ²	160–170 ³	✓	2	120–130 ⁵	--
	 ²	170–180 ³	✓	2	120–130 ⁵	--
Teleći file, oko 1 kg (univerzalni lim)	 ²	160–170 ³	✓	2	30–60	45–75
Teleći file „rosé“, oko 1 kg ¹	 ²	80–85 ⁴	–	2	50–60	45–48
Teleći file „srednje pečen“, oko 1 kg ¹	 ²	90–95 ⁴	–	2	80–90	54–57
Teleći file „dobro pečen“, oko 1 kg ¹	 ²	95–100 ⁴	–	2	90–100	63–66
Teleći hrbat „rosé“, oko 1 kg ¹	 ²	80–85 ⁴	–	2	80–90	45–48
Teleći hrbat „srednje pečen“, oko 1 kg ¹	 ²	90–95 ⁴	–	2	100–130	54–57
Teleći hrbat „dobro pečen“, oko 1 kg ¹	 ²	95–100 ⁴	–	2	130–140	63–66











 Način rada,  Temperatura,  Booster,  Razina⁵,  Vrijeme pripreme,  Temperatura jezgre,  Automatsko pečenje,  Gornji/donji grijač, ✓ Uključeno, – Isključeno

- 1 Upotrijebite rešetku i univerzalni lim.
- 2 Meso prvo zapecite na ploči za kuhanje.
- 3 Prostor za pripremu jela prethodno zagrijte, prije no što umetnete namirnicu.
- 4 Prethodno zagrijte prostor za pripremu jela na 120°C u trajanju 15 minuta. Kada umećete jelo, smanjite temperaturu.
- 5 Prvo pripremajte s poklopcem. Nakon 90 minuta pripreme uklonite poklopac i dodajte oko 0,5 l tekućine.

Tablice za pečenje













Svinjetina







Namirnica (pribor)				 ⁵		
	[°C]				[min]	[°C]
Svinjsko pečenje/vratina, oko 1 kg (pekač s poklopcem)		160–170	✓	2	130–140 ⁵	80–90
		170–180	✓	2	130–140 ⁵	80–90
Svinjsko pečenje s kožom, oko 2 kg (pekač)		180–190	✓	2	130–150 ^{6,7}	80–90
		190–200	✓	2	130–150 ⁷	80–90
File svinjetine, oko 350 g ¹	 ²	90–100 ³	–	2	70–90	60–69
Pečenje od buta, oko 1,5 kg (pekač s poklopcem)		160–170	–	2	130–160 ⁸	80–90
Dimljena svinjetina, oko 1 kg (univerzalni lim)		150–160	✓	2	50–60 ⁶	63–68
Dimljena svinjetina, oko 1 kg ¹	 ²	95–105 ³	–	2	140–160	63–66
Mesna štruca, oko 1 kg (univerzalni lim)		170–180	✓	2	60–70 ⁷	80–85
		190–200	✓	2	70–80 ⁷	80–85
Slanina za doručak/Bacon ¹		300 ⁴	–	4	3–5	--
Pečenice ¹		220 ⁴	–	3	8–15 ⁹	--

 Način rada,  Temperatura,  Booster, ⁵ Razina,  Vrijeme pripreme,  Temperatura jezgre,  Automatsko pečenje,  Gornji/donji grijač,  Klimatsko pečenje,  Eco vrući zrak,  Roštilj velike površine, ✓ Uključeno, – Isključeno

- Upotrebljavajte rešetku i univerzalni lim.
- Meso prvo zapecite na ploči za kuhanje.
- Prethodno zagrijte prostor za pripremu jela na 120°C u trajanju 15 minuta. Kada umećete jelo, smanjite temperaturu.
- Prostor za pripremu jela zagrijte 5 minuta prije no što umetnete namirnicu.
- Prvo pripremajte s poklopcem. Nakon 60 minuta pripreme uklonite poklopac i dodajte oko 0,5 l tekućine.
- Raspodijelite tijekom postupka pripreme 3 ručna mlaza pare nakon faze zagrijavanja.
- Nakon pola vremena pripreme podlijte s oko 0,5 l tekućine.
- Prvo pripremajte s poklopcem. Nakon 100 minuta pripreme uklonite poklopac i dodajte oko 0,5 l tekućine.
- Namirnicu po mogućnosti okrenite nakon polovice vremena.

Janjetina, divljač















Namirnica (pribor)		 [°C]		 ⁵ 1	 [min]	 [°C]
Janjeći but s kostima, oko 1,5 kg (pekač s poklopcem)		170–180	–	2	100–120 ⁴	64–82
Janjeći hrbat bez kosti (univerzalni lim)	 ¹	180–190 ²	✓	2	10–20	53–80
Janjeći hrbat bez kosti (rešetka i univerzalni lim)	 ¹	95–105 ³	–	2	40–60	54–66
Jelenji hrbat bez kosti (univerzalni lim)	 ¹	160–170 ²	–	2	70–90	60–81
Srneći hrbat bez kostiju (univerzalni lim)	 ¹	140–150 ²	–	2	25–35	60–81
But divlje svinje bez kosti, oko 1 kg (pekač s poklopcem)	 ¹	170–180	–	2	100–120 ⁴	80–90











 Način rada,  Temperatura,  Booster, ⁵ Razina,  Vrijeme pripreme,  Temperatura jezgre,  Gornji/donji grijač, ✓ Uključeno, – Isključeno

- Meso prvo zapecite na ploči za kuhanje.
- Prostor za pripremu jela prethodno zagrijte, prije no što umetnete namirnicu.
- Prethodno zagrijte prostor za pripremu jela na 120°C u trajanju 15 minuta. Kada umećete jelo, smanjite temperaturu.
- Prvo pripremajte s poklopcem. Nakon 50 minuta pripreme uklonite poklopac i dodajte oko 0,5 l tekućine.

Tablice za pečenje

















Perad, riba









Namirnica (pribor)		 [°C]		 5 1	 [min]	 [°C]
Perad, 0,8–1,5 kg (univerzalni lim)		170–180	✓	2	55–65	85–90
Piletina, oko 1,2 kg (rešetka na univerzalnom limu)		180–190 ¹	–	2	55–65 ²	85–90
Perad, oko 2 kg (pekač)		180–190	✓	2	100–120 ³	85–90
		190–200	✓	2	110–130 ³	85–90
Perad, oko 4 kg (pekač)		160–170	✓	2	180–200 ⁴	90–95
		180–190	✓	2	180–200 ⁴	90–95
Riba, 200–300 g (primjerice pastrve) (univerzalni lim)		160–170	–	2	25–35 ⁵	75–80
Riba, 1–1,5 kg (primjerice morska pastrva) (univerzalni lim)		160–170	–	2	35–45 ⁵	75–80
Riblji filet u foliji, 200–300 g (univerzalni lim)		200–210	–	2	25–30	75–80

 Način rada,  Temperatura,  Booster,  5
1 Razina,  Vrijeme pripreme,  Temperatura jezgre,  Automatsko pečenje,  Roštilj s kruženjem zraka,  Gornji/donji grijač,  Klimatsko pečenje,  Eco vrući zrak, ✓ Uključeno, – Isključeno

- 1 Prostor za pripremu jela zagrijte 5 minuta prije no što umetnete namirnicu.
- 2 Jelo po mogućnosti okrenite nakon polovice vremena pečenja.
- 3 Na početku podlijte s oko 0,25 l tekućine.
- 4 Nakon 30 minuta podlijte s oko 0,5 l tekućine.
- 5 Ispustite 5 minuta nakon početka postupka pripreme 1 ručni mlaz pare.

Ispitna jela prema EN 60350-1

Probna jela (pribor)		 [°C]		 ⁵	 [min]
Small Cakes (1 lim za pečenje ¹)		150	–	2	25–35
		160 ⁴	–	3	20–30
Small Cakes (2 lima za pečenje ¹)		150 ⁴	–	1+3	25–35
Mali kolačići (1 lim za pečenje ¹)		140	–	2	35–45
		160 ⁴	–	3	20–30
Mali kolačići (2 lima za pečenje ¹)		140	–	1+3	35–45 ⁶
Apple Pie (rešetka ¹ , rastavljiv kalup ² , Ø 20 cm)		160	–	2	90–100
		180	–	1	80–90
Biskvit s vodom (rešetka ¹ , rastavljiv kalup ² , Ø 26 cm)		180	–	2	25–35
		150–170 ⁴	–	2	25–45
Tost (rešetka ¹)		300	–	3	5–8
Burger (rešetka ¹ na univerzalnom limu ¹)		300 ⁵	–	4	15–25 ⁷

 Način rada,  Temperatura,  Booster, ⁵ Razina,  Vrijeme pripreme,  Vrući zrak plus,  Gornji/donji grijač,  Roštilj velike površine, ✓ Uključeno, - Isključeno

- ¹ Upotrebljavajte isključivo Miele originalni pribor.
Izvadite FlexiClip teleskopske vodilice, ako postoje.
- ² Upotrebljavajte mat, tamni rastavljiv kalup.
Rastavljiv kalup postavite na sredinu rešetke.
- ³ Odaberite općenito nižu temperaturu i provjerite namirnice nakon kratkog vremena.
- ⁴ Prostor za pripremu jela zagrijte prije no što umetnete namirnicu.
- ⁵ Prostor za pripremu jela zagrijte 5 minuta prije no što umetnete namirnicu.
- ⁶ Lim izvadite ranije ako je namirnica već prije isteka navedenog vremena pripreme dovoljno potamnila.
- ⁷ Namirnicu po mogućnosti okrenite nakon polovice vremena.

Podaci za ispitivačke institute

Razred energetske učinkovitosti

Utvrđivanje energetske učinkovitosti vrši se u skladu s normom EN 60350-1.

Razred energetske učinkovitosti: A+

Pridržavajte se napomena u nastavku pri vršenju mjerenja:

- Mjerenje se vrši u načinu rada Eco vrući zrak .
- Odaberite postavku Osvjetljenje | Uključeno na 15 sek (pogledajte poglavlje „Postavke”, odlomak „Osvjetljenje”).
- Tijekom mjerenja u prostoru za pripremu jela nalazi se samo pribor potreban za mjerenje.
Nemojte upotrebljavati dodatni eventualno postojeći pribor kao što su FlexiClip teleskopske vodilice ili katalitički obložene dijelove, kao što su bočne stjenke ili gornji lim.
- Važna pretpostavka kod određivanja razreda energetske učinkovitosti jest ta da su vrata tijekom mjerenja dobro zatvorena.
Ovisno o mjernim elementima izolacija brtve vrata može biti više ili manje poremećena. Navedeno može negativno utjecati na rezultat mjerenja.
Ovaj se nedostatak može anulirati pritiskanjem vrata. Ako su okolnosti nepovoljne za to mogu biti potrebna i odgovarajuće tehnička pomoćna sredstva. Ovakav se nedostatak ne javlja pri normalnoj, praktičnoj uporabi.

Informacijski list za kućanske pećnice

prema delegiranoj Uredbi (EU) br. 65/2014 i Uredbi (EU) br. 66/2014

MIELE	
Identifikacijska oznaka modela	H 7264 B
Indeks energetske učinkovitosti/Prostor za pečenje (EEI _{prostor za pečenje})	81,7
Razred energetske učinkovitosti/Prostor za pečenje	
A+++ (najviša učinkovitost) do D (najniža učinkovitost)	A+
Potrošnja energije po ciklusu za prostor za pečenje pri uobičajenom načinu rada	1,05 kWh
Potrošnja energije po ciklusu za prostor za pečenje pri načinu rada s ventilatorom	0,71 kWh
Broj prostora za pečenje	1
Izvori topline po prostoru za pečenje	electric
Zapremina prostora za pečenje	76 l
Masa uređaja	42,0 kg

Miele izjavljuje da je ova pećnica u skladu s direktivom 2014/53/EU.

Cjelokupni tekst ove izjave o sukladnosti pronaći ćete na internet stranici:

- www.miele.hr pod Proizvodi / Preuzimanje
- www.miele.hr/kucanski-uredaji/zatrazite-informacije-385.htm, pod Servis / Zatražite informacije, unosom naziva proizvoda ili tvorničkog broja

Frekvencija WLAN modula	2,4000 GHz - 2,4835 GHz
-------------------------	----------------------------

Maksimalna snaga odašiljanja WLAN modula < 100 mW

Miele

Miele trgovina i servis d.o.o.
Buzinski prilaz 32
10 000 Zagreb
Telefon: 01 6689 000
Faks: 01 6689 090
Servis: 01 6689 010
E-mail: info@miele.hr
www.miele.hr

Njemačka
Miele & Cie. KG
Carl-Miele-Straße 29
33332 Gütersloh

H 7264 B

hr-HR

M.-Nr. 11 190 910 / 00